



Kraftfahrt-Bundesamt

DE-24932 Flensburg

Allgemeine Betriebserlaubnis (ABE) National Type Approval

ausgestellt von:

Kraftfahrt-Bundesamt (KBA)

nach § 22 in Verbindung mit § 20 Straßenverkehrs-Zulassungs-Ordnung (StVZO)
für einen Typ des folgenden Genehmigungsobjektes

Austausch- Brems- und Kupplungshebel

issued by:

Kraftfahrt-Bundesamt (KBA)

according to § 22 and 20 Straßenverkehrs-Zulassungs-Ordnung (StVZO) for a type
of the following approval object

replacement brake and gear lever

Genehmigungsnummer: **91663**
Approval number:

Erweiterung: **01**
Extension:

1. Genehmigungsinhaber:
Holder of the approval:
Motea GmbH
DE-51674 Wiehl
2. Gegebenenfalls Name und Anschrift des Bevollmächtigten:
If applicable, name and address of representative:
entfällt
not applicable
3. Typbezeichnung:
Type:
BKH



Genehmigungsnummer: **91663**
Approval number:

Erweiterung: **01**
Extension:

4. Aufgebrachte Kennzeichnungen:
Identification markings:
Hersteller oder Herstellerzeichen
Manufacturer or registered manufacturer's trademark
- Typ**
Type
- Genehmigungszeichen**
Approval identification
5. Anbringungsstelle der Kennzeichnungen:
Position of the identification markings:
siehe Punkt 1.7 des Prüfberichtes
see point 1.7 of the test report
6. Zuständiger Technischer Dienst:
Responsible Technical Service:
Typprüfstelle Fahrzeuge/Fahrzeugteile der TÜV Rheinland Kraftfahrt GmbH
DE-51105 Köln
7. Datum des Prüfberichtes des Technischen Dienstes:
Date of test report issued by the Technical Service:
19.06.2018
8. Nummer des Prüfberichtes des Technischen Dienstes:
Number of test report issued by that Technical Service:
174KA0018
9. Verwendungsbereich:
Range of application:
Das Genehmigungsobjekt „Austausch- Brems- und Kupplungshebel“ darf nur zur Verwendung gemäß:
The use of the approval object „replacement brake and gear lever“ is restricted to the application listed:
- Punkt 3. des Prüfberichtes**
Point 3. of the test report
- unter den angegebenen Bedingungen an den dort aufgeführten bzw. beschriebenen Kraftfahrzeugen feilgeboten werden.**
The offer for sale is only allowed on the listed vehicles under the specified conditions.



Kraftfahrt-Bundesamt

DE-24932 Flensburg

3

Genehmigungsnummer: **91663**

Approval number:

Erweiterung: **01**

Extension:

10. Bemerkungen:

Remarks:

Es gelten die im o.g. Gutachten nebst Anlagen festgehaltenen Angaben.

The indications given in the above mentioned test report including its annexes shall apply.

Die Anforderungen des Artikels 51, Absätze 1, 2, 4, 5 der Verordnung (EU) Nr. 168/2013 - Teile oder Ausrüstungen, von denen ein erhebliches Risiko für das einwandfreie Funktionieren wesentlicher Systeme ausgehen kann - weitere Anforderungen -sind sinngemäß erfüllt.

The requirements of Article 51, paragraphs 1, 2, 4, 5 of the Regulation (EU) No 168/2013 - Parts or equipment that may pose a serious risk to the correct functioning of essential systems - related requirements - are met.

11. Änderungsabnahme gemäß § 19 (3) StVZO:

Acceptance test of the modification as per § 19 (3) StVZO:

siehe Prüfbericht

see test report

12. Die Genehmigung wird **erweitert**

Approval **extended**

13. Grund (Gründe) für die Erweiterung der Genehmigung (falls zutreffend):

Reason(s) for the extension (if applicable):

siehe Anlage 0/01 des Prüfberichtes

see annex 0/01 of the test report

14. Ort: **DE-24932 Flensburg**

Place:

15. Datum: **29.08.2018**

Date:

16. Unterschrift: **Im Auftrag**

Signature:

Nino Pommerencke



§ 22 91663, Erweiterung 01



Genehmigungsnummer: **91663**

Approval number:

Erweiterung: **01**

Extension:

17. Beigefügt ist eine Liste der Genehmigungsunterlagen, die bei der zuständigen Genehmigungsbehörde hinterlegt sind und von denen eine Kopie auf Anfrage erhältlich ist.
Annexed is a list of documents making up the approval file, deposited with the competent authority which granted approval, a copy can be obtained on request.

Anlagen:

Enclosures:

Gemäß Inhaltsverzeichnis

According to index



Kraftfahrt-Bundesamt

DE-24932 Flensburg

Inhaltsverzeichnis zu den Beschreibungsunterlagen Index to the information package

Nummer der Genehmigung: **91663**
Approval No.

Erweiterung Nr.: **01**
Extension No.:

Ausgabedatum: **11.10.2017**
Date of issue:

letztes Änderungsdatum: **29.08.2018**
last date of amendment:

1. Nebenbestimmungen und Rechtsbehelfsbelehrung
Collateral clauses and instruction on right to appeal
2. Prüfbericht(e) Nr.: Datum:
Test report(s) No.: Date
174KA0018 11.08.2017
174KA0018 19.06.2018
3. Beschreibungsbogen Nr.: Datum:
Information document No.: Date
entfällt
not applicable
4. Beschreibung der Änderungen:
Description of the changes:
siehe Anlage 0/01 des Prüfberichtes
see annex 0/01 of the test report



Kraftfahrt-Bundesamt

DE-24932 Flensburg

Nummer der Genehmigung: **91663, Erweiterung 01**

- Anlage -

Nebenbestimmungen und Rechtsbehelfsbelehrung

Nebenbestimmungen

Jede Einrichtung, die dem genehmigten Typ entspricht, ist gemäß der angewendeten Vorschrift zu kennzeichnen.

Das Genehmigungszeichen lautet wie folgt:

KBA 91663

Die Einzelerzeugnisse der reihenweisen Fertigung müssen mit den Genehmigungsunterlagen genau übereinstimmen. Änderungen an den Einzelerzeugnissen sind nur mit ausdrücklicher Zustimmung des Kraftfahrt-Bundesamtes gestattet.

Änderungen der Firmenbezeichnung, der Anschrift und der Fertigungsstätten sowie eines bei der Erteilung der Genehmigung benannten Zustellungsbevollmächtigten oder bevollmächtigten Vertreters sind dem Kraftfahrt-Bundesamt unverzüglich mitzuteilen.

Verstöße gegen diese Bestimmungen können zum Widerruf der Genehmigung führen und können überdies strafrechtlich verfolgt werden.

Die Genehmigung erlischt, wenn sie zurückgegeben oder entzogen wird, oder der genehmigte Typ den Rechtsvorschriften nicht mehr entspricht. Der Widerruf kann ausgesprochen werden, wenn die für die Erteilung und den Bestand der Genehmigung geforderten Voraussetzungen nicht mehr bestehen, wenn der Genehmigungsinhaber gegen die mit der Genehmigung verbundenen Pflichten - auch soweit sie sich aus den zu dieser Genehmigung zugeordneten besonderen Auflagen ergeben - verstößt oder wenn sich herausstellt, dass der genehmigte Typ den Erfordernissen der Verkehrssicherheit oder des Umweltschutzes nicht entspricht.

Das Kraftfahrt-Bundesamt kann jederzeit die ordnungsgemäße Ausübung der durch diese Genehmigung verliehenen Befugnisse, insbesondere die genehmigungsgerechte Fertigung sowie die Maßnahmen zur Übereinstimmung der Produktion, nachprüfen. Es kann zu diesem Zweck Proben entnehmen oder entnehmen lassen. Dem Kraftfahrt-Bundesamt und/oder seinen Beauftragten ist ungehinderter Zutritt zu Produktions- und Lagerstätten zu gewähren.

Die mit der Erteilung der Genehmigung verliehenen Befugnisse sind nicht übertragbar. Schutzrechte Dritter werden durch diese Genehmigung nicht berührt.

Rechtsbehelfsbelehrung

Gegen diese Genehmigung kann innerhalb eines Monats nach Bekanntgabe Widerspruch erhoben werden. Der Widerspruch ist beim **Kraftfahrt-Bundesamt, Fördestraße 16, DE-24944 Flensburg**, schriftlich oder zur Niederschrift einzulegen.



Kraftfahrt-Bundesamt

DE-24932 Flensburg

2

Approval No.: **91663, Erweiterung 01**

- Attachment -

Collateral clauses and instruction on right to appeal

Collateral clauses

All equipment which corresponds to the approved type is to be identified according to the applied regulation.

The approval identification is as follows: - see German version -

The individual production of serial fabrication must be in exact accordance with the approval documents. Changes in the individual production are only allowed with express consent of the Kraftfahrt-Bundesamt.

Changes in the name of the company, the address and the manufacturing plant as well as one of the parties given the authority to delivery or authorised representative named when the approval was granted is to be immediately disclosed to the Kraftfahrt-Bundesamt.

Breach of this regulation can lead to recall of the approval and moreover can be legally prosecuted.

The approval expires if it is returned or withdrawn or if the type approved no longer complies with the legal requirements. The revocation can be made if the demanded requirements for issuance and the continuance of the approval no longer exist, if the holder of the approval violates the duties involved in the approval, also to the extent that they result from the assigned conditions to this approval, or if it is determined that the approved type does not comply with the requirements of traffic safety or environmental protection.

The Kraftfahrt-Bundesamt may check the proper exercise of the conferred authority taken from this approval at any time. In particular this means the compliant production as well as the measures for conformity of production. For this purpose samples can be taken or have taken. The employees or the representatives of the Kraftfahrt-Bundesamt may get unhindered access to the production and storage facilities.

The conferred authority contained with issuance of this approval is not transferable. Trade mark rights of third parties are not affected with this approval.

Instruction on right to appeal

This approval can be appealed within one month after notification. The appeal is to be filed in writing or as a transcript at the **Kraftfahrt-Bundesamt, Fördestraße 16, DE-24944 Flensburg.**

Fahrzeugteil : Brems- / Kupplungshebel für Krad
 Typ : BKH
 Hersteller : MOTEA

Antragsteller: Fa. Motea GmbH
 Oststraße 36
 51674 Wiehl

1.0 Angaben zum Fahrzeugteil

- 1.1 Beschreibung der Teile: Austausch- Brems- und Kupplungshebel, best. aus: Betätigungshebel mit Verstellrichtung und Adapter, fahrzeugspezifisch
- 1.2 Typ: **BKH**
- 1.3 Ausführungen
- | | |
|-------------------------------|----------------------------|
| starr, lange Ausführung: | V-Trec ("Standard") |
| starr, kurze Ausführung: | V-Trec ("Short") |
| knickbar, lange Ausführung: | V-Trec ("Safety") |
| knick- und längenverstellbar: | V-Trec ("Vario") |
| starr, lange Ausführung: | V-Trec ("Infinite") |
| starr, kurze Ausführung: | V-Trec ("Infinite") |
| knickbar, lange Ausführung: | V-Trec ("Safety Infinite") |
| starr, lange Ausführung: | BS L1 |
| starr, lange Ausführung: | BS L2 |
| starr, lange Ausführung: | BS L3 C ("Custom") |
| starr, kurze Ausführung: | BS S1 |
| starr, kurze Ausführung: | BS S2 |
| starr, kurze Ausführung: | BS S3 C ("Custom") |
| längenverstellbar: | BS V1 ("Vario") |
| längenverstellbar: | BS V2 ("Vario") |
| längenverstellbar: | BS V3 ("Vario") |
- 1.4 Werkstoff: Leichtmetall – Legierung
- 1.5 Befestigung: An den serienmäßigen Befestigungspunkten der jeweiligen Fahrzeughersteller entspr. Anlage 1/01
- 1.6 Art der Kennzeichnung: BKH
 V-Trec.. oder MASTergrip.. oder BS..
 KBA 91663
- 1.7 Ort der Kennzeichnung: An der Innen- oder Unterseite der Hebel
- 1.8 Abmessungen: Siehe Anlage 3/01

§ 22 91663, Erweiterung 01

Fahrzeugteil : Brems- / Kupplungshebel für Krad
 Typ : BKH
 Hersteller : MOTEA

2.0 Durchgeführte Prüfungen

Die Prüfungen fanden in der 24. KW 2018 in Sulzbach statt.
 Sie wurden durchgeführt vom Ingenieurzentrum TÜV Saarland Automobil GmbH,
 Abt. Verkehrstechnik.

2.1 Betriebsfestigkeit:

Betriebsfestigkeitsprüfungen wurden von uns in der 15. KW 2011 in Saarbrücken mit einer knickbaren Hebelausführung "Safety", in der 6. KW 2014 in Sulzbach mit der Ausführung "Vario" sowie in der 19. KW 2017 mit der Ausführung "custom" durchgeführt.

2.2 Anbau- / Funktionsprüfung am Fahrzeug:

Beim Anbau wurde insbesondere beachtet, dass sich die Hebel an den vorgesehenen Befestigungspunkten der Fahrzeughersteller unter Beachtung der Montageanleitung sicher und dauerhaft befestigen lassen.

2.3 Äußere Gestaltung

Die Begutachtung erfolgte nach 97/24/EG, Kap. 3 bzw. VO (EU) Nr. 44/2014, Anh VIII entsprechend Punkt 1.3.4.

2.4 Bremsenprüfung gem. 93/14/EG, ECE R78 und VO (EU) Nr. 3/2014, Anh III

Es wurde mit einem kurzen Bremshebel untersucht, ob sich die vorgeschriebene Verzögerung innerhalb der zulässigen Handkraft erreichen lässt.
 Bei den in der Anlage aufgeführten Fahrzeugen wird das Fahr- und Bremsverhalten unter Beachtung des zulässigen Kraftaufwands durch den Einbau der Teile nicht negativ beeinflusst. Die zulässigen Werte werden eingehalten.

3.0 Verwendungsbereich

Die beschriebenen Austausch- Brems- und Kupplungshebel dürfen nur an den im Verwendungsbereich gemäß Anlage 1/00 genannten Krafträdern verwendet werden. Sie dürfen an allen Kraftradtypen angebaut werden, welche mit nationaler Typgenehmigung "ABE" gemäß §20 StVZO bzw. europäischer Genehmigung nach 92/61/EWG, 2002/24/EG oder der VO (EU), Nr. 168/2013 in den Verkehr gekommen sind.

4.0 Prüfergebnis

Die mit den Austausch- Brems- und Kupplungshebeln der Fa. Motea ausgerüsteten Krafträder entsprechen den heute gültigen Vorschriften der StVZO sowie den hierzu ergangenen Richtlinien und Anweisungen.

Die Anforderungen der VO (EU), Nr. 168/2013 werden ebenfalls erfüllt.

Fahrzeugteil : Brems- / Kupplungshebel für Krad
 Typ : BKH
 Hersteller : MOTEA

Grundsätzlich wird eine Abnahme des Anbaus durch einen amtlich anerkannten Sachverständigen oder Prüfer für den Kraftfahrzeugverkehr oder einen Kraftfahrzeugsachverständigen bzw. Angestellten nach Abschnitt 4 der Anlage VIII b zur StVZO nicht für erforderlich gehalten.

Gegen die Erteilung einer Allgemeinen Betriebserlaubnis bestehen bei Beachtung der Montageanleitung keine technischen Bedenken.
 Sofern darin besondere Anmerkungen enthalten sind, so sind diese unbedingt zu beachten.

5.0 Hinweise

Der Anbau hat nach der Montageanleitung des Antragstellers zu erfolgen.

Es kann wahlweise die kurze oder lange Hebel-Ausführung sowohl auf der Bremsenseite (rechts) als auch auf der Kupplungsseite (links) verwendet werden, falls diesbezüglich keine Einschränkungen im Verwendungsbereich gemacht werden.

Eine Abnahme des Anbaus durch einen amtlich anerkannten Sachverständigen oder Prüfer für den Kraftfahrzeugverkehr oder einen Kraftfahrzeugsachverständigen bzw. Angestellten nach Abschnitt 4 der Anlage VIII b zur StVZO wird nicht für erforderlich gehalten.

Dies ist nur dann erforderlich, wenn die Krafträder des Verwendungsbereiches im Einzelverfahren nach § 21 StVZO in den Verkehr gekommen sind, gekennzeichnet durch "EBE" in der Spalte ABE/ EG-BE oder wenn entsprechende Hinweise darauf hinweisen sollten, dass eine Anbauabnahme gefordert wird.

6.0 Anlagen

Anlage 0/01: Liste der Änderungen
 Anlage 1/01: Verwendungsbereich (13 Seiten)
 Anlage 2/01: Montageanleitung (unverändert wie bisher)
 Anlage 3/01: Zeichnungen der neuen Adapterausführungen (16 Seiten)
 Anlage 4/01: Beispiel der Kennzeichnung (unverändert wie bisher)

Der benannte Technische Dienst ist die Typprüfstelle Fahrzeuge/Fahrzeugteile der TÜV Rheinland Kraftfahrt GmbH, Ingenieurzentrum TÜV Saarland automobil GmbH, Verkehrstechnik.

Sulzbach, den 19.06.2018



Dipl. Ing. Stephan Bauermann

Fahrzeugteil : Brems- / Kupplungshebel für Krad
Typ : BKH
Hersteller : MOTEA

Anlage 0/01	Liste der Änderungen
Es wird berichtigt :	---
Es wird geändert :	---
Es wird hinzugefügt :	Es werden weitere Adapterausführungen hinzugefügt, der Verwendungsbereich wird erweitert
Es entfällt :	---

§ 22 91663, Erweiterung 01

Hersteller	Handelsbezeichnung	Typ (Ausführung)	ABE / EG-BE	Baujahr	Kupplung, Adapter	Bremse, Adapter
Aprilia/Piaggio	Aprilia Dorsoduro 1200	TV	e11*1052*	2010	200020	200020
Aprilia/Piaggio	Aprilia Dorsoduro 750	SM	e11*0669*	2007	200156	200155
Aprilia/Piaggio	Aprilia Dorsoduro 900	KB	e11*00269 (VO)	2017	200156	200155
Aprilia/Piaggio	Aprilia Dorsoduro 900	YA	e11*00270 (VO)	2017	200156	200155
Aprilia/Piaggio	Aprilia ETV 1000 Caponord	PS	e11*0031*	2001	200020	200021
Aprilia/Piaggio	Aprilia ETV 1200 Caponord, Rally	VK	e11*1642*	2013	200020	200021
Aprilia/Piaggio	Aprilia Mana NA 850, GT	RC	e11*0663*	2008	Autom.	200155
Aprilia/Piaggio	Aprilia RST 1000 Futura	PW	e3*0057	2001	200020	200021
Aprilia/Piaggio	Aprilia RSV Mille Tuono	ME	H827	1998	200020	200021
Aprilia/Piaggio	Aprilia RSV 1000 Mille	RP	e11*0027*	2001	200020	200021
Aprilia/Piaggio	Aprilia RSV Mille R	ME	H827	1999	200020	200021
Aprilia/Piaggio	Aprilia RSV Mille R	RP	e11*0027*	2001	200020	200021
Aprilia/Piaggio	Aprilia RSV Mille R, Factory	RR	e11*0093*	2004	200027	200043
Aprilia/Piaggio	Aprilia RSV Mille Tuono	RP	e11*0027*	2002	200020	200021
Aprilia/Piaggio	Aprilia RSV 1000 / Tuono	RR	e11*0093*	2006	200027	200043
Aprilia/Piaggio	Aprilia RSV4, R, Factory	RK	e11*0749*	2013	200139	200043
Aprilia/Piaggio	Aprilia RSV4 RF, RR	KE	e11*00253 (VO)	2017	200139	200043
Aprilia/Piaggio	Aprilia RSV4 RR, RF	RK	e11*0749*	2015	200139	200043
Aprilia/Piaggio	Aprilia RSV4, R, Factory	RK	e11*0749*	2009	200139	200043
Aprilia/Piaggio	Aprilia Shiver 750, GT	RA	e11*0619*	2007	200156	200155
Aprilia/Piaggio	Aprilia Shiver 900	KH	e11*00271 (VO)	2017	200156	200155
Aprilia/Piaggio	Aprilia Shiver 900	YB	e11*00272 (VO)	2017	200156	200155
Aprilia/Piaggio	Aprilia SL 1000 Falco, R	PA	e11*0003*	2000	200020	200021
Aprilia/Piaggio	Aprilia Tuono V4 1100 RR, Factory	TY	e11*1156*	2015	200139	200020
Aprilia/Piaggio	Aprilia Tuono V4 1100 RR, Factory	KG	e11*00255 (VO)	2017	200139	200043
Aprilia/Piaggio	Aprilia Tuono V4 R	TY	e11*1156*	2011	200139	200020
Benelli	Leoncino, Trail 500	P18	e13*00220 (VO)	2017	200154	200021
Benelli	Quattro, Tornado, BN, TNR, TNT, RK6	P25	e9*0521*	2012	200154	200021
Benelli	Quattro, Tornado, BN, TNR, TNT, RK6	P26	e13*00045 (VO)	2016	200154	200021
Benelli	Quattro, Tornado, BN, TNR, TNT, RK6	P26	e13*00046 (VO)	2016	200154	200021
Benelli	TnT R 160	TN	e3*0259*	2010	200027	200043
Benelli	TnT R 160	TN	e3*0259*	2011	200027	200043
Benelli	TnT 1130 Century Racer	TN	e3*0259*	2011	200154	200021
Benelli	TnT 899 Cafe Racer	TN	e3*0259*	2010	200154	200021
Benelli	TnT 899 Century Racer	TN	e3*0259*	2011	200154	200021
Benelli	TnT 899, R und 899 S	TN	e3*0259*	2008	200154	200021
Benelli	TnT 1130, R	TN	e3*0259*	2004	200154	200021
Benelli	TnT 1130 Cafe Racer	TN	e3*0259*	2006	200154	200021
Benelli	TnT Sport	TN	e3*0259*	2005	200154	200021
Benelli	TnT Sport Evo	TN	e3*0259*	2007	200154	200021
Benelli	TnT Titanium	TN	e3*0259*	2005	200154	200021
Benelli	Tornado 1130	TB	e3*0168*	2007	200154	200021
Benelli	Tornado LE	TB	e3*0168*	2001	200154	200021
Benelli	Tornado RS	TB	e3*0168*	2001	200154	200021
Benelli	Tornado, 900 Tre	TB	e3*0168*	2001	200154	200021
Benelli	Trek 1130, Amazonas	TK	e1*0312*	2006	200154	200021
Benelli	Trek 899	TK	e1*0312*	2009	200154	200021
Benelli	TRK 502	P16	e13*00123 (VO)	2017	200154	200021
Bimota	DB 11	DB11	EBE	2013	200020	200021
Bimota	DB 12 T	DB12	EBE	2013	200020	200021
Bimota	DB10 Bimotard	DB10	EBE	2011-	200020	200021
Bimota	DB5R	DB05	e11*0251*	2008	200020	200021
Bimota	DB5S	DB05	e11*0251*	2008	200020	200021
Bimota	DB6	DB06	e11*0443*	2008	200020	200021
Bimota	DB6R	DB06	e11*0443*	2008	200020	200021
Bimota	DB7	DB07	e11*0763*	2008	200020	200021
Bimota	DB8	DB8	e11*0987*	2011	200020	200021
Bimota	DB9 (Brivido)	DB09	e11*1515*	2012	200020	200021
Bimota	Tesi 3D	BT3D	e11*0622*	2007	200020	200021
BMW	F 650 GS	E8GS	e1*0352*	2006	200149	200148
BMW	F 700 GS	E8GS	e1*0352*	2012	200149	200148

Hersteller	Handelsbezeichnung	Typ (Ausführung)	ABE / EG-BE	Baujahr	Kupplung, Adapter	Bremse, Adapter
BMW	F 700 GS	4G80	e1*00019 (VO)	2016	200149	200148
BMW	F 700 GS	4G80	e1*00021 (VO)	2016	200149	200148
BMW	F 700 GS	4G80r	e1*00020 (VO)	2016	200149	200148
BMW	F 700 GS	4G80r	e1*00022 (VO)	2016	200149	200148
BMW	F 800 GS	E8GS	e1*0352*	2008	200149	200148
BMW	F 800 GS	4G80	e1*00019 (VO)	2016	200149	200148
BMW	F 800 GS	4G80	e1*00021 (VO)	2016	200149	200148
BMW	F 800 GS	4G80r	e1*00020 (VO)	2016	200149	200148
BMW	F 800 GS	4G80r	e1*00022 (VO)	2016	200149	200148
BMW	F 800 GS Adventure	E8GS	e1*0352*	2014	200149	200148
BMW	F 800 GT	E8ST	e1*0283*	2013	200149	200148
BMW	F 800 GT	4R80	e1*00029 (VO)	2016	200149	200148
BMW	F 800 GT	4R80	e1*00030 (VO)	2016	200149	200148
BMW	F 800 R	E8ST	e1*0283*	2009	200149	200148
BMW	F 800 R	4R80	e1*00029 (VO)	2016	200149	200148
BMW	F 800 R	4R80	e1*00030 (VO)	2016	200149	200148
BMW	F 800 S, ST	E8ST	e1*0283*	2008	200149	200148
BMW	G 310 GS	5G31	e1*00052 (VO)	2017	----	200148
BMW	G 310 R	5R31	e1*00017 (VO)	2016	----	200148
BMW	G 650 GS	E650G	e1*0200*	2011	200149	200148
BMW	G 650 Xchallenge	E65X	e11*0500*	2006	200154	200021
BMW	G 650 Xcounty	E65X	e11*0500*	2006	200154	200021
BMW	G 650 Xmoto	E65X	e11*0500*	2006	200154	200021
BMW	HP 2 Megamoto / Enduro	RHP2	e1*0254*	2007	200147	200148
BMW	HP 2 Sport	R12S	e1*0284*	2007	200140	200164
BMW	HP4	K10	e1*0421*	2013	200152	200028
BMW	K 1200 R	K12R	e1*0234*	2005	200147	200148
BMW	K 1200 R Sport	K12R	e1*0234*	2007	200147	200148
BMW	K 1200 S	K12S	e1*0217*	2004	200147	200148
BMW	K 1300 GT	K12S	e1*0217*	2009	200147	200148
BMW	K 1300 R	K12S	e1*0217*	2009	200147	200148
BMW	K 1300 S	K12S	e1*0217*	2009	200147	200148
BMW	K 1600 GT, Sport	K16GT	e1*0498*	2014	304175	304176
BMW	K 1600 GT, GTL	K16GT	e1*0498*	2011	200146	200148
BMW	K 1600 GT, GTL, B	2T16	e1*00010 (VO)	2017	200147	200148
BMW	K 1600 GT, GTL, B	2T16r	e1*00011 (VO)	2017	200147	200148
BMW	R 1200 GS, Adventure	R12	e1*0199*	2003	200147	200148
BMW	R 1200 GS, Adventure	R12	e1*0199*	2009	200146	200148
BMW	R 1200 GS	R12W	e1*0584*	2013	304175	304176
BMW	R 1200 GS	R12W	e1*0584*	2014	304175	304176
BMW	R 1200 GS Adventure	R12W	e1*0584*	2014	304175	304176
BMW	R 1200 GS, Adventure	1G12	e1*00006 (VO)	2017	304175	304176
BMW	R 1200 R	R12T	e1*0230*	2006	200147	200148
BMW	R 1200 R, Classic	R12T	e1*0230*	2009	200146	200148
BMW	R 1200 R, RS	R12WR	e1*0650*	2015	304175	304176
BMW	R 1200 RT	R12T	e1*0228*	2005	200147	200148
BMW	R 1200 RT	R12T	e1*0228*	2010	200146	200148
BMW	R 1200 RT	R12WT	e1*0613*	2014	304175	304176
BMW	R 1200 S	R12S	e1*0284*	2006	200147	200148
BMW	R 1200 ST	R12T	e1*0230*	2005	200147	200148
BMW	R NineT	R12T	e1*0230*	2014	304175	304176
BMW	S 1000 R	K10	e1*0421*	2014	304167	200028
BMW	S 1000 R	2R10	e1*00012 (VO)	2017	304167	200028
BMW	S 1000 R	2R10	e1*00013 (VO)	2017	304167	200028
BMW	S 1000 RR	K10	e1*0421*	2009	200152	200028
BMW	S 1000 RR	K10	e1*0421*	2015	304167	200028
BMW	S 1000 RR	2R10	e1*00012 (VO)	2017	304167	200028
BMW	S 1000 RR	2R10r	e1*00013 (VO)	2017	304167	200028
BMW	S 1000 XR	K10	e1*0421*	2015	304167	200022
BMW	S 1000 XR	2x10	e1*00014 (VO)	2017	304167	200022
BMW	S 1000 XR	2x10	e1*00015 (VO)	2017	304167	200022

Hersteller	Handelsbezeichnung	Typ (Ausführung)	ABE / EG-BE	Baujahr	Kupplung, Adapter	Bremse, Adapter
Buell	1125 R, CR	XB3	e4*1455*	2009	106156	200022
Buell	Lightning 1200	EB1	H657	1998	200034	200022
Buell	Thunderbolt, Cyclone 1200	EB1	H657	1998	200034	200022
Buell	X1 Lightning 1200	BL1	e1*0006*	1999	200034	200022
Buell	XB12R Firebolt	XB1	e4*0139*	2002	200034	200023
Buell	XB12S Lightning	XB1	e4*0139*	2003	200034	200023
Buell	XB12S Lightning	XB2	e4*0450*	2006	200034	200023
Buell	XB12SCG Lightning Low	XB1	e4*0139*	2006	200034	200023
Buell	XB12Ss Lightning Long	XB2	e4*0450*	2006	200034	200023
Buell	XB12STT Lightning Super TT	XB2	e4*0450*	2007	200034	200023
Buell	XB12SX Lightning City X	XB1	e4*0139*	2010	200034	200023
Buell	XB12X Ulysses	XB2	e4*0450*	2006	200034	200023
Buell	XB9R Firebolt	XB1	e4*0139*	2002	200034	200023
Buell	XB9S Lightning	XB1	e4*0139*	2003	200034	200023
Buell	XB9X, SX, Lightning City	XB1	e4*0139*	2005	200034	200023
Cagiva	siehe MV Augusta					
Ducati	748	H3	e1*00037*	1999	200020	200021
Ducati	996	H2	e1*00012*	1998	200020	200021
Ducati	998	H2	e1*00012*	2002	200020	200021
Ducati	1000 GT	C1	e3*0343*	2005	200020	200021
Ducati	1000 Sport, S	C1	e3*0343*	2006	200020	200021
Ducati	1000 SS, DS	V5	e3*0142*	2003	200020	200021
Ducati	1098, S, R	H7	e3*0436*	2007	200027	200043
Ducati	1198, S, R	H7	e3*0436*	2009	200027	200043
Ducati	600 SS	S	G801	1994	200007	200007
Ducati	620 Sport	V5	e3*0142*	2003	200031	200007
Ducati	748 SP, SPS	ZDM 748...	EBE	1994	200007	200007
Ducati	748 Strada	748	H199	1995	200007	200007
Ducati	749, S, R	H5	e3*0153*	2003	200027	200043
Ducati	750 SS	S	G801	1991	200007	200007
Ducati	750 SS, i.E.	V2	e1*00026	1998	200020	200021
Ducati	800 SS	V5	e3*0142*	2003	200031	200007
Ducati	848, Evo	H6	e3*0475*	2008	200027	200043
Ducati	900 SS	S	G801	1991	200007	200007
Ducati	900 SS, i.E.	V1	e1*00004*	1998	200020	200021
Ducati	916 SP, Senna, Strada	916	G846	1994	200007	200007
Ducati	999, S, R	H4	e3*0147*	2003	200027	200043
Ducati	Diavel 1200	G1	e3*0575*	2011	200027	200043
Ducati	Hypermotard 796	1) B1	e3*0458*	2010	200027	200007
Ducati	Hypermotard 821	B3	e9*0600*	2013	303896	200007
Ducati	Hypermotard 821 SP	B1	e9*6016*	2013	303896	304146
Ducati	Hypermotard 939	BA	e49*00008 (VO)	2016	303896	200043
Ducati	Hypermotard 939 SP	BA	e49*00008 (VO)	2016	303896	304146
Ducati	Hypermotard 1100, S, Evo	1) B1	e3*0458*	2007	200027	200043
Ducati	Hypertrada 821	B2	e9*0601*	2013	303896	200007
Ducati	Hypertrada 939	BA	e49*00008 (VO)	2016	303896	200007
Ducati	Monster 1000, S2R	M4	e3*0281*	2004	200020	200021
Ducati	Monster 1000, S	M4	e3*0281*	2003	200020	200021
Ducati	Monster 1000 S i.E.	M4	E3*0030*	2003	200020	200021
Ducati	Monster 1100	M5	e3*0497*	2009	200027	200043
Ducati	Monster 1100, EVO	M5	e3*0497*	2011	200027	200043
Ducati	Monster 1200 R	MA	e49*00013 (VO)	2017	200027	200043
Ducati	Monster 1200 R	MA	e49*00006 (VO)	2016	200027	200043
Ducati	Monster 1200, R, S	MB	e49*00007 (VO)	2016	200027	200043
Ducati	Monster 1200 S	M6	e3*6025*	2014	200027	200043
Ducati	Monster 600	M	G802	1994	200007	200007
Ducati	Monster 600	M3	e1*00025*	1999	200007	200007
Ducati	Monster 600	M4	e3*0030*	2000	200031	200007
Ducati	Monster 600	M4	e3*0281*	2004	200031	200007
Ducati	Monster 620 i.E.	M4	e3*0030*	2002	200031	200007
Ducati	Monster 695	M4	e3*0281*	2006	200031	200007
Ducati	Monster 696	M5	e3*0497*	2008	200031	200007
Ducati	Monster 750	M	G802	1994	200007	200007

Hersteller	Handelsbezeichnung	Typ (Ausführung)	ABE / EG-BE	Baujahr	Kupplung, Adapter	Bremse, Adapter
Ducati	Monster 750	M1	e1*00052*	1999	200007	200007
Ducati	Monster 796	M5	e3*0497*	2010	200031	200007
Ducati	Monster 797	MD	e49*00021 (VO)	2017	200007	303896
Ducati	Monster 800	M4	e3*00030*	2003	200031	200007
Ducati	Monster 800 S2R	M4	e3*0281*	2005	200031	200007
Ducati	Monster 821	M2	e9*6044*	2014	303896	200007
Ducati	Monster 821	M6	e9*6025*	2014	303896	200007
Ducati	Monster 821	M7	e9*6038*	2014	303896	200007
Ducati	Monster 821	MC	e9*11002 (VO)	2016	303896	200007
Ducati	Monster 821	MC	e9*11003 (VO)	2016	303896	200007
Ducati	Monster 821	MG	e49*00027 (VO)	2016	303896	200007
Ducati	Monster 821	MH	e49*00034 (VO)	2018	303896	200007
Ducati	Monster 900	M	G802	1994	200007	200007
Ducati	Monster 900	M1	e1*00051*	2000	200020	200021
Ducati	Monster S4, S4R	M4	e3*00030*	2000	200020	200021
Ducati	Monster S4R, S4RS	M4	e3*0281*	2007	200027	200043
Ducati	Multistrada 1000 DS, SDS	A1	e3*0167*	2002	200020	200021
Ducati	Multistrada 1000 DS, SDS	A1	e3*0283*	2005	200020	200021
Ducati	Multistrada 1100 S	A1	e3*0283*	2007	200020	200021
Ducati	Multistrada 1200, S	A3	e24*0139*	2013	200027	200043
Ducati	Multistrada 1200 S /ABS	A2	e3*0283*	2010	200027	200043
Ducati	Multistrada 1200, S, End, Pikes P.	AA	e3*00001 (VO)	2015	200027	200043
Ducati	Multistrada 1200, S, End, Pikes P.	AA	e3*00002 (VO)	2016	200027	200043
Ducati	Multistrada 1260	AC	e3*00010 (VO)	2018	200027	200043
Ducati	Multistrada 620	A1	e3*0283*	2005	200031	200007
Ducati	Multistrada 950	AA	e3*00001 (VO)	2017	200007	303896
Ducati	Multistrada 950	AA	e3*00002 (VO)	2017	200007	303896
Ducati	Panigale 1199	H8	e3*0586*	2012	200027	200043
Ducati	Panigale 1199 R, Superleggera	H9	e49*0001*	2014	200027	200043
Ducati	Panigale 1299	H8	e3*0586*	2015	200027	200043
Ducati	Panigale 899	H8	e3*0586*	2014	200027	200043
Ducati	Panigale 959	HA	e49*00003 (VO)	2016	200027	200043
Ducati	Panigale 959	HB	e49*00004 (VO)	2016	200027	200043
Ducati	Paul Smart LE	C1	e3*0343*	2005	200020	200021
Ducati	Scrambler 400 (Sixty 2)	KA	e49*00001 (VO)	2016	303896	200007
Ducati	Scrambler 400 (Sixty 2)	KA	e49*00002 (VO)	2016	303896	200007
Ducati	Scrambler 800	K1	e9*6054*	2015	303896	200007
Ducati	Scrambler 800	K1	e9*6053*	2015	303896	200007
Ducati	Scrambler 800 DS (Desert Sled)	KB	e49*00019 (VO)	2017	303896	200007
Ducati	Scrambler 800 CR (Cafe Racer)	KC	e49*00017 (VO)	2017	303896	304146
Ducati	Scrambler 800	KC	e49*00017 (VO)	2017	303896	200007
Ducati	Scrambler 800	KC	e49*00018 (VO)	2017	303896	200007
Ducati	Sreetfighter 1099	F1	e3*0539*	2009	200027	200043
Ducati	ST2	S1	e3*0030*	1997	200007	200007
Ducati	ST3, S, ABS	S3	e3*0217*	2003	200020	200021
Ducati	ST4, ST4S, ABS	S2	e1*0013*	2003	200020	200021
Ducati	Streetfighter 848	F1	e3*0539*	2011	200027	200043
Ducati	Panigale V4	DA	e49*00037 (VO)	2018	200027	200043
Ducati	Supersport, S	VA	e49*00023 (VO)	2017	303896	200043
Ducati	X-Diavel, S	GA	e49*00009 (VO)	2016	200027	200043
Ducati	X-Diavel, S	GB	e49*00010 (VO)	2016	200027	200043
Ducati	Scrambler 1100	KF	e49*00039 (VO)	2018	303896	200007
Harley Davidson	XR 1200, X	XR1	e4*1789*	2008	495301	495303
Harley Davidson	Dyna-Modelle	FD1	e4*0029*	1999	495306	495304
Harley Davidson	Dyna-Modelle	FD2	e4*0414*	2005	495306	495304
Harley Davidson	FLS... / FXS... Modelle (Softail)	FS2	e4*0002*	1999	495306	495304
Harley Davidson	FLH... / FLT... Modelle	FL1	e4*0030*	1999	495306	495304
Harley Davidson	FLH... / FLT... Modelle	FL2	e4*1918*	2008	495305	495302
Harley Davidson	Sportster	XL1	e4*0028*	1999	495306	495304
Harley Davidson	Sportster	XL2	e4*0208*	2003	495301	495303
Harley Davidson	Sportster	XL2	e4*0208*	2014	495301	495300
Harley Davidson	V-Rod	VR1	e4*0130*	2002	495307	495304
Harley Davidson	V-Rod	VR1	e4*0130*	2006	495308	495302

Hersteller	Handelsbezeichnung	Typ (Ausführung)	ABE / EG-BE	Baujahr	Kupplung, Adapter	Bremse, Adapter
Harley Davidson	Street-Rod	VR2	e4*0307*	2005	495307	495304
Harley Davidson	Street-Rod	VR2	e4*0307*	2006	495308	495302
Honda	CBF 125 NA (CB 125 R)	JC79	e13*00315 (VO)	2018	200041	200160
Honda	CB 1000 R	SC60	e4*1912*	2008	200040	200030
Honda	CB 1000 RA	SC80	e4*00080 (VO)	2018	200040	200030
Honda	CB 1100 (EX)	SC65	e4*2859*	2013	200040	200024
Honda	CB 1100 A	SC65	e4*2859*	2013	200040	200024
Honda	CB 1100 CA (EX)	SC78	e4*00048 (VO)	2017	200040	200024
Honda	CB 1100 NA (RS)	SC78	e4*00048 (VO)	2017	200040	200024
Honda	CB 1100 SF (X-eleven)	SC42	e4*0026*	1999	200041	200145
Honda	CB 1300 (X-4)	SC38	EBE	1997	200143	200024
Honda	CB 1300, S	SC54	e4*0187*	2003	200040	200024
Honda	CB 300 R	NCS1	e13*0673*	2014	200041	200160
Honda	CB 500 F	PC45	e13*0601*	2013	200041	200160
Honda	CB 500 F, FA	PC58	e13*00056 (VO)	2017	200041	200160
Honda	CB 500 X	PC46	e13*0622*	2013	200041	200160
Honda	CB 500 XA	PC59	e13*00093 (VO)	2017	200041	200160
Honda	CB 600 F (Hornet, S)	PC34	K016	1998	200041	200024
Honda	CB 600 F (Hornet, S)	PC34	e13*0020*	2000	200041	200024
Honda	CB 600 F (Hornet, S)	PC36	e3*0101*	2002	200041	200024
Honda	CB 600 F (Hornet)	PC41	e3*0454*	2006	200038	200024
Honda	CB 650 F	RC75	e13*0678*	2014	304173	200024
Honda	CB 650 F	RC97	e13*00098 (VO)	2017	304173	200024
Honda	CB 750 (Seven Fifty)	RC42	G035	1992	200041	200024
Honda	CB 900 (Hornet)	SC48	e13*0051*	2001	200041	200024
Honda	CBF 1000	SC58	e3*0373*	2006	200143	200024
Honda	CBF 1000 F	SC64	e4*2395*	2009	200040	200024
Honda	CBF 600, S	PC38	e3*0231*	2004	200041	200024
Honda	CBF 600, S	PC43	e3*0490*	2008	200038	200024
Honda	CBR 1000 RR (Fireblade)	SC57	e4*0269*	2004	200040	200030
Honda	CBR 1000 RR (Fireblade)	SC59	e4*1726*	2008	200038	200030
Honda	CBR 1000 RR, RA (Fireblade)	SC59	e4*1726*	2014	200038	200030
Honda	CBR 1000 RA, S1, S2 (Fireblade)	SC77	e4*00054 (VO)	2017	200038	200030
Honda	CBR 1100 XX	SC35	e13*0043*	1996	200143	200145
Honda	CBR 250 R	MC41	e13*0457*	2011	200041	200160
Honda	CBR 300 R	NCS1	e13*0673*	2014	200041	200160
Honda	CBR 500 R	PC44	e13*0602*	2013	200041	200160
Honda	CBR 500 RA	PC57	e13*00054 (VO)	2017	200041	200160
Honda	CBR 600 F	PC19	E515	1987	200041	200024
Honda	CBR 600 F	PC23	E978	1989	200041	200024
Honda	CBR 600 F	PC25	F648	1991	200041	200024
Honda	CBR 600 F	PC31	H002	1995	200041	200024
Honda	CBR 600 F	PC35	K294	1999	200041	200024
Honda	CBR 600 F, Fi, Sport	PC35	e4*0101*	2001	200041	200024
Honda	CBR 600 F	PC41	e3*0454*	2011	200038	200024
Honda	CBR 600 RR	PC37	e4*0190*	2003	200038	200025
Honda	CBR 600 RR	PC40	e4*1247*	2007	200038	200030
Honda	CBR 600 RR	PC40	e4*1247*	2013	200038	200030
Honda	CBR 650 F	RC74	e13*0677*	2014	304173	200024
Honda	CBR 650 F	RC96	e13*00097 (VO)	2014	304173	200024
Honda	CBR 900 RR (Fireblade)	SC28	G034	1992	200041	200024
Honda	CBR 900 RR (Fireblade)	SC33	H294	1996	200041	200024
Honda	CBR 900 RR (Fireblade)	SC44	e13*0019*	2000	200041	200025
Honda	CBR 900 RR (Fireblade)	SC50	e13*0052*	2002	200038	200025
Honda	MSX 125	JC61	e13*0628*	2013	200041	200160
Honda	MSX 125 A	JC75	e13*00080 (VO)	2017	200041	200160
Honda	NC 700 S	RC61	e4*2824*	2012	200041	200024
Honda	NC 700 X	RC63	e4*2789*	2012	200041	200024
Honda	NC 750 S	RC70	e4*3021*	2014	200041	200024
Honda	NC 750 S	RC70	e4*3021*	2014	200041	200024
Honda	NC 750 SA, SD	RC88	e4*00011 (VO)	2016	304173	200024
Honda	NC 750 X	RC72	e4*3021*	2014	200041	200024
Honda	NC 750 X	RC72	e4*3022*	2014	200041	200024
Honda	NC 750 XA, XD	RC90	e4*00007 (VO)	2016	304173	200024

Hersteller	Handelsbezeichnung	Typ (Ausführung)	ABE / EG-BE	Baujahr	Kupplung, Adapter	Bremse, Adapter
Honda	NC 700 D (Integra)	RC62	e4*2788*	2012	200041	200024
Honda	NC 750 D (Integra)	RC71	e4*3034*	2014	200041	200024
Honda	NC 750 D (Integra)	RC89	e4*00010 (VO)	2016	200041	200024
Honda	NT 700 V (Deauville)	RC52	e9*0069*	2006	200041	200024
Honda	ST 1300 (Pan European)	SC51	e1*0147*	2002	200143	200145
Honda	VF 750 C (Magna)	RC43	G412	2002	200041	200024
Honda	VFR 1200 (Crosstourer)	SC70	e4*2701*	2012	Autom.	200151
Honda	VFR 1200 (Crosstourer)	SC70	e4*2701*	2012	200143	200151
Honda	VFR 1200 (Crosstourer)	SC76	e4*00012 (VO)	2016	200143	200151
Honda	VFR 1200 F	SC63	e4*2383*	2010	200143	200151
Honda	VFR 750 F	RC36	F372	1990	200143	200024
Honda	VFR 750 R	RC30	E840	1988	200143	200024
Honda	VFR 800	RC46	K011	1998	200143	200145
Honda	VFR 800 VTEC	RC46	e1*0132*	2002	200143	200024
Honda	VFR 800 F	RC79	e4*3054*	2014	200143	200024
Honda	CRF 1000 (Africa Twin)	SD04	e4*3185*	2016	982517	200024
Honda	CRF 1000 (Africa Twin)	SD06	e4*00033 (VO)	2016	982517	200024
Honda	CMX 500 A (Rebel)	PCS6	e13*00086 (VO)	2017	200041	200024
Honda	ADV 750	RC95	e4*00060 (VO)	2017	982520	982521
Honda	ADV 750	RC95	e4*00074 (VO)	2018	982520	982521
Honda	VT 1300 CX (Fury)	SC61	e3*2268*	2010	200041	200024
Honda	VFR 800 X (Crossrunner)	RC60	e4*2673*	2011	200143	200024
Honda	VFR 800 X (Crossrunner)	RC60	e4*2673*	2014	200143	200024
Honda	VFR 800 X (Crossrunner)	RC80	e4*3110*	2015	200143	200024
Honda	VFR 800 X (Crossrunner)	RC94	e4*00041 (VO)	2017	200143	200024
Honda	VT 750 Shadow, Spirit, Black Spirit	RC53	e4*1355*	2007	200041	200024
Honda	VTR 1000 F Firestorm	SC36	H687	1997	200143	200024
Honda	VTR 1000 SP-1	SC45	e4*0061*	2000	200038	200025
Honda	VTR 1000 SP-2	SC45	e4*0061*	2002	200038	200025
Husqvarna	Nuda 900	A7	e3*0585*	2012	200149	200043
Husqvarna	701 Enduro, Supermoto	Husqvarna 701	e1*00032 (VO)	2016	296670	200007
Husqvarna	701 Enduro, Supermoto	Husqvarna 701	e1*00034 (VO)	2017	296670	200007
Husqvarna	Vitpilen, Svartpilen 401	HQV 401	e1*00064 (VO)	2018	296675	296667
Hyosung	GT 250i R, naked	GT	e9*0114*	2003	200159	200158
Hyosung	GT 650i R, S naked	GT650	e9*0002*	2005	200159	200158
Hyosung	GV 250i Aquila, Classic	GV-250	e4*0097*	2000	200159	200158
Hyosung	GV 250i	GV	e9*0005*	2004	200159	200158
Hyosung	GV 650 i Aquila , Sportcruiser	GV650	e9*0050*	2006	200159	200158
Hyosung	ST 700i (GV700C)	GVC	e9/0399	2011	200159	200158
Kawasaki	ER- 6f	EX650A	e1*0269*	2006	200142	200022
Kawasaki	ER- 6f	EX650C	e1*0417*	2009	200142	200150
Kawasaki	ER- 6f	EX650E	e1*0538*	2012	200142	200150
Kawasaki	ER- 6n	ER650A	e1*0260*	2005	200142	200022
Kawasaki	ER- 6n	ER650C	e1*0409	2009	200142	200150
Kawasaki	ER- 6n	ER650E	e1*0533*	2012	200142	200150
Kawasaki	ER-5 Twister	ER500A	e1*0039*	2004	200142	200022
Kawasaki	GPZ 1100, ABS	ZXT10E	G936	1995	106156	200022
Kawasaki	GPZ 500 S	EX500A	E444	1990	200142	200022
Kawasaki	GPZ 500 S	EX500D	G587	1994	200142	200022
Kawasaki	GPZ 500 S	EX500E	G587	1997	200142	200022
Kawasaki	GPZ 500 S	EX500E	e4*0132*	2000	200142	200022
Kawasaki	GPZ 900 R	ZX900A	D363	1990	106156	200022
Kawasaki	GTR 1000	ZGT00A	E098	1986	106156	200022
Kawasaki	GTR 1400	ZGT40A	e1*0310*	2007	200064	200029
Kawasaki	GTR 1400	ZGT40C	e1*0442*	2010	200064	200029
Kawasaki	GTR 1400	ZGT40E	e1*0647*	2014	200064	200029
Kawasaki	KLE 500	LES00A	F670	1991	200142	200022
Kawasaki	Ninja 250	BX250A	e1*0639*	2014	200161	200160
Kawasaki	Ninja 250 SL	BR250E	e1*0640	2014	200161	200160
Kawasaki	Ninja 250 R	EX250K	e1*0351*	2008	200161	200160
Kawasaki	Ninja 300, ABS	EX300A	e1*0572*	2013	200161	200160
Kawasaki	Ninja 400	EX400G	e1*00067 (VO)	2018	200161	200160

Hersteller	Handelsbezeichnung	Typ (Ausführung)	ABE / EG-BE	Baujahr	Kupplung, Adapter	Bremse, Adapter
Kawasaki	Ninja 650	EX650K	e4*00039 (VO)	2017	303896	304146
Kawasaki	Ninja 650	EX650KA2	e1*00040 (VO)	2017	303896	304146
Kawasaki	Ninja H2	ZXT00N	e4*3112*	2014	200027	200043
Kawasaki	Ninja H2	ZXT00X	e4*00040 (VO)	2015	200027	200043
Kawasaki	Versys 1000	LZT00A	e1*0540*	2012	200042	200022
Kawasaki	Versys 1000	LZT00B	e4*3111*	2015	200142	200023
Kawasaki	Versys 1000	LZT00B	e4*00029 (VO)	2017	200142	200023
Kawasaki	Versys 650	LE650A	e1*0305*	2006	200142	200022
Kawasaki	Versys 650	LE650C (C,D)	e1*0462*	2009	200142	200150
Kawasaki	Versys 650	LE650E (E,F)	e1*0653*	2015	200142	200023
Kawasaki	Versys 650	LE650E	e1*00027 (VO)	2017	200142	200023
Kawasaki	Versys 650	LE650EA2	e1*00028 (VO)	2017	200142	200023
Kawasaki	Versys-X 300	LE300C	e4*00049 (VO)	2017	200161	200160
Kawasaki	VN 1500 Classic	VNT50D	H366	1998	106156	200022
Kawasaki	VN 1500 Classic FI	VNT50N	e4*0063*	1998	106156	200022
Kawasaki	VN 1500 Classic Tourer	VNT50G	e1*00055*	1998	106156	200022
Kawasaki	VN 1500 Drifter	VNT50J	e1*00009*	1999	106156	200022
Kawasaki	VN 1500 Mean Streak	VNT50P	e1*00017*	2002	106156	200022
Kawasaki	VN 1600 Classic	VNT60A	e1*0173*	2003	106156	200022
Kawasaki	VN 1600 Mean Streak	VNT60B	e4*0215*	2004	106156	200022
Kawasaki	Vulcan 650 S	EN650A	e1*0662*	2015	200142	200023
Kawasaki	Vulcan 650 S	EN650DA2	e1*00025 (VO)	2017	200142	200023
Kawasaki	Vulcan 650 S	EN650D	e1*00024 (VO)	2017	200142	200023
Kawasaki	W 800	EJ800A	e1*0497*	2011	200142	200022
Kawasaki	Z 1000	ZRT00A	e1*0172*	2003	200042	200022
Kawasaki	Z 1000	ZRT00B	e4*1275*	2007	200042	200029
Kawasaki	Z 1000	ZRT00D	e4*2374*	2010	200042	200029
Kawasaki	Z 1000	ZRT00F	e4*3009*	2014	200042	200029
Kawasaki	Z 1000, R	ZRT00H	e1*00037 (VO)	2017	303896	304146
Kawasaki	Z 1000 SX	ZXT00G	e1*0486*	2011	200042	200029
Kawasaki	Z 1000 SX	ZXT00L	e1*0611*	2014	200042	200029
Kawasaki	Z 1000 SX	ZXT00W	e4*00034 (VO)	2017	303896	304146
Kawasaki	Z 300	ER300A	e1*0663*	2015	200161	200160
Kawasaki	Z 650	ER650HA2	e4*00038 (VO)	2017	303896	304146
Kawasaki	Z 650	ER650H	e1*00037 (VO)	2017	303896	304146
Kawasaki	Z 750	ZR750L	e1*0309*	2007	200042	200023
Kawasaki	Z 750 R	ZR750N	e1*0487*	2011	200042	200029
Kawasaki	Z 750, S	ZR750J	e1*0197*	2004	200142	200022
Kawasaki	Z 800, ABS	ZR800A	e4*2908*	2013	200042	200023
Kawasaki	Z 800, ABS	ZR800C	e4*2909*	2013	200042	200023
Kawasaki	Z 800	ZR800E	e4*3207*	2016	200042	200023
Kawasaki	Z 800 ABS	ZR800F	e4*3208*	2016	200042	200023
Kawasaki	Z 900	ZR900B	e4*00043 (VO)	2017	303896	304146
Kawasaki	Z 900	ZR900D	e1*00060 (VO)	2018	303896	304146
Kawasaki	Z 900	ZR900DA2	e1*00061 (VO)	2018	303896	304146
Kawasaki	Z 900 RS	ZR900C	e1*00057 (VO)	2018	200142	200029
Kawasaki	Zephyr 1100	ZRT10A (B)	F989	1992	106156	200022
Kawasaki	Zephyr 750	ZR750C	F541	1991	200142	200022
Kawasaki	ZR-7, ZR-7S	ZR750F	e1*0023*	1999	200142	200022
Kawasaki	ZRX 1100	ZRT10C	H619	1997	106156	200022
Kawasaki	ZRX 1200, R, S	ZRT20A	e4*0106*	2001	106156	200022
Kawasaki	ZX-10	ZXT00B	E795	1988	106156	200022
Kawasaki	ZX-10R	ZXT00C	e4*0246*	2004	200042	200022
Kawasaki	ZX-10R	ZXT00D	e1*0270*	2006	200042	200029
Kawasaki	ZX-10R	ZXT00E	e1*0350*	2008	200042	200029
Kawasaki	ZX-10R	ZXT00F	e1*0443*	2010	200042	200029
Kawasaki	ZX-10R	ZXT00J	e4*2548*	2011	200042	200029
Kawasaki	ZX-10R, RR	ZXT00S	e4*00006 (VO)	2016	200042	200029
Kawasaki	ZX-10R	ZXT02C	e4*00077 (VO)	2018	200042	200029
Kawasaki	ZX-12R	ZXT20A	e1*0065*	2000	200042	200022
Kawasaki	ZX-6R Ninja	ZX600F	G937	1995	200142	200022
Kawasaki	ZX-6R Ninja	ZX600G	H967	1998	200142	200022
Kawasaki	ZX-6R Ninja	ZX600J	e4*0042*	2000	200042	200022
Kawasaki	ZX-6R Ninja	ZX636A	e4*0042*	2002	200042	200022
Kawasaki	ZX-6R, RR Ninja	ZX636B	e4*0180*	2003	200042	200022

Hersteller	Handelsbezeichnung	Typ (Ausführung)	ABE / EG-BE	Baujahr	Kupplung, Adapter	Bremse, Adapter
Kawasaki	ZX-6R Ninja	ZX636C	e1*0229*	2005	200042	200028
Kawasaki	ZX-6R Ninja	ZX600P	e4*1274*	2007	200042	200029
Kawasaki	ZX-6R Ninja	ZX600R	e4*2077*	2009	200042	200029
Kawasaki	ZX-6R 636	ZX636E	e1*0571*	2013	200042	200029
Kawasaki	ZX-7R	ZX750P	H202	1995	106156	200022
Kawasaki	ZX-9R	ZX900B	G588	1994	106156	200022
Kawasaki	ZX-9R Ninja	ZX900C	H884	1998	200142	200022
Kawasaki	ZX-9R Ninja	ZX900E	e1*0054*	2000	200042	200022
Kawasaki	ZXR 400	ZX400L	F669	1991	200142	200022
Kawasaki	ZXR 750	ZX750H	F102	1989	106156	200022
Kawasaki	ZXR 750	ZX750L	G154	1993	106156	200022
Kawasaki	ZXR 750, R	ZX750J	F671	1991	106156	200022
Kawasaki	ZZR 1100	ZXT10C	F381	1990	106156	200022
Kawasaki	ZZR 1100	ZXT10D	G203	1993	106156	200022
Kawasaki	ZZR 1200	ZXT20C	e1*0142*	2002	106156	200022
Kawasaki	ZZR 1400	ZXT40A	e4*0912*	2006	200064	200029
Kawasaki	ZZR 1400	ZXT40C	e4*1560*	2006	200064	200029
Kawasaki	ZZR 1400	ZXT40E	e4*2810*	2012	200064	200029
Kawasaki	ZZR 600	ZX600E	G202	1993	200142	200022
Kawasaki	ZZR 600	ZX600E	G202	2005	200042	200022
KTM	1050 Adventure	KTM Adventure	e1*0596*	2016	296670	200007
KTM	1090 Adventure/ R	KTM Adventure	e1*00031 (VO)	2017	296670	200007
KTM	1190 Adventure /R	KTM Adventure	e1*0596*	2013	296670	304146
KTM	1190 RC8	KTM-RC8	e1*0379*	2008	200140	200043
KTM	1190 RC8 R	KTM RC8	e1*0379*	2009	200140	200043
KTM	125 Duke	KTM IS DUKE	e1*0512	2013	296675	296667
KTM	125 Duke	KTM IS DUKE	e1*00047 (VO)	2017	296675	296667
KTM	1290 Super Adventure	KTM Adventure	e1*0596*	2015	296670	304146
KTM	1290 Super Adventure R	KTM Adventure	e1*00031 (VO)	2017	296670	304146
KTM	1290 Super Duke R	KTM Superduke	e1*0620*	2013	200140	200043
KTM	1290 Super Duke GT	KTM Superduke	e1*0620*	2016	200140	200043
KTM	1290 Super Duke R	KTM Superduke	e1*00001 (VO)	2017	200140	200043
KTM	200 Duke	KTM-IS-DUKE	e1*0512	2012	296675	296667
KTM	390 Duke	KTM-IS-DUKE	e1*0512	2013	296675	296667
KTM	390 Duke	KTM-IS-DUKE	e1*00046 (VO)	2017	296675	296667
KTM	690 Duke	KTM Duke	e1*0353*	2008	200140	200043
KTM	690 Duke	KTM 690 Duke	e1*0553*	2014	296670	200007
KTM	690 Duke	KTM 690 Duke	e1*00002 (VO)	2016	296670	200007
KTM	690 Duke	KTM 690 Duke	e1*00003 (VO)	2016	296670	200007
KTM	690 Duke R	KTM 690 Duke	e1*0553*	2014	296670	200043
KTM	690 Duke R	KTM 690 Duke	e1*00002 (VO)	2016	296670	200043
KTM	690 Duke R	KTM 690 Duke	e1*00003 (VO)	2016	296670	200043
KTM	690 Duke R	KTM 690 Duke	e1*0553*	2012	304149	200007
KTM	690 Duke R	KTM Duke	e1*0353*	2008	200140	200043
KTM	690 Enduro-R	KTM 690 LC4	e1*0354*	2014	296670	200007
KTM	690 SM (supermoto)	KTM LC4	e1*0313*	2007	304149	200007
KTM	790 Duke	KTM 790 Duke	e1*00063 (VO)	2018	296670	200007
KTM	950 Super Enduro, R	KTM-LC8-SE	e1*0280*	2006	200140	200007
KTM	950 Super Moto, R, T	KTM-LC8-SM	e1*0249*	2005	200140	200007
KTM	990 Super Duke, R	KTM-LC8-EFI	e1*0232*	2004	200140	200043
KTM	990 Supermoto, R, T	KTM-LC8-SM	e1*0249*	2008	304149	304146
KTM	RC 125 /250/ 390	KTM-IS RC	e1*0646*	2014	296675	296667
KTM	RC 125, 200	KTM IS RC	e1*00016 (VO)	2017	296675	296667
KTM	RC 390	KTM IS RC	e1*00048 (VO)	2017	296675	296667
KTM	690 SMC, R	KTM 690 LC4	e1*0354*	2014	296670	200007
KTM	690 SMC, R	KTM 690 LC4	e1*0354*	2014	304149	200007
Moto Guzzi	MGX-21 1400	LC	e11*00201 (VO)	2016	200044	200022
Moto Guzzi	1200 Sport	LZ	e11*0692*	2008	200020	200021
Moto Guzzi	Bellagio 940	LY	e11*0614*	2007	200020	200021
Moto Guzzi	Breva 750	LL	e11*0081*	2003	200154	200021
Moto Guzzi	Breva 850	LP	e11*0152*	2006	200020	200021
Moto Guzzi	Breva 1100	LP	e11*0152*	2004	200020	200021

Hersteller	Handelsbezeichnung	Typ (Ausführung)	ABE / EG-BE	Baujahr	Kupplung, Adapter	Bremse, Adapter
Moto Guzzi	Breva 1200	LP	e11*0152*	2008	200020	200021
Moto Guzzi	Calif. 1400 Touring, Eldorado	LV	e11*1593*	2013	200154	200155
Moto Guzzi	Calif. 1400 Audace	LC	e11*00201 (VO)	2015	200154	200155
Moto Guzzi	Griso 850	LS	e11*0211*	2006	200020	200021
Moto Guzzi	Griso 8V	LS	e11*0211*	2007	200020	200021
Moto Guzzi	Griso 1100	LS	e11*0211*	2006	200020	200021
Moto Guzzi	Nevada Classic 750	LM	e11*0112*	2006	200154	200021
Moto Guzzi	Norge 850	LZ	e11*0692*	2008	200020	200021
Moto Guzzi	Norge 1200	LZ	e11*0692*	2008	200020	200021
Moto Guzzi	Stelvio 1200	LZ	e11*0692*	2008	200020	200021
Moto Guzzi	V7 (alle Modelle)	LW	e11*0671*	2008	200154	200021
Moto Guzzi	V7 II (alle Modelle)	LW	e11*0671*	2012	200154	200021
Moto Guzzi	V7 III Euro 4	LD	e11*00251 (VO)	2017	200154	200021
Moto Guzzi	V9 Bobber, Roamer 850	LH	e11*00210 (VO)	2016	200154	200021
Moto Guzzi	V9 Bobber, Roamer 850	KP	e11*00211 (VO)	2016	200154	200021
Moto Guzzi	V11	KS	e3*0075*	1999	200007	200021
Moto Morini	9 ½	02	e3*0443*	2008	200020	200021
Moto Morini	Corsaro 1200/Avio	01	e3*0340*	2005	200020	200021
Moto Morini	Corsaro 1200 Veloce	01	e3*0340*	2008	200027	200043
Moto Morini	Granpasso	01	e3*0340*	2008	200027	200043
Moto Morini	Scrambler 1200	01	e3*0340*	2009	200020	200021
Moto Morini	Sport 1200	01	e3*0340*	2008	200020	200021
MV Agusta	Cagiva 650 Raptor	M2	e3*0018*	2000	200154	200022
MV Agusta	Cagiva 1000 Raptor	M2	e3*0018*	2001	200154	200022
MV Agusta	Brutale 1078, RR	F4	e3*0024*	2008	200126	200127
MV Agusta	Brutale 1090, R, RR	B5	e3*0554*	2010	200126	200127
MV Agusta	Brutale 1090 RR Corsa	B5	e3*0554*	2014	200126	200127
MV Agusta	Brutale 675	B3	e3*0590*	2012	200154	200127
MV Agusta	Brutale 675	3B	e3*0591*	2012	200154	200127
MV Agusta	Brutale 675	B1	e9*11001*	2016	200154	200127
MV Agusta	Brutale 750, S	F4	e3*0024*	2001	200126	200127
MV Agusta	Brutale 800, Dragster, RR	B3	e3*0590*	2013	200154	200127
MV Agusta	Brutale 910 R, S	F4	e3*0024*	2006	200126	200127
MV Agusta	Brutale 920	B5	e3*0554*	2011	200126	200127
MV Agusta	Brutale 989, R	F4	e3*0024*	2008	200126	200127
MV Agusta	Brutale 990, R	B5	e3*0554*	2010	200126	200127
MV Agusta	F3 675	F3	e3*0587*	2012	200154	200127
MV Agusta	F3 800	F3	e3*0587*	2014	200154	200127
MV Agusta	F4 750	F4	e3*0024*	1999	200126	200127
MV Agusta	F4 1000	F5	e3*0236*	2004	200126	200127
MV Agusta	F4 1000 R, S	F5	e3*0236*	2006	200126	200127
MV Agusta	F4 1000 R 312	F5	e3*0236*	2007	200126	200127
MV Agusta	F4 1078 RR 312	F5	e3*0236*	2008	200126	200127
MV Agusta	F4 1000, R	F6	e3*0564*	2010	200126	200127
MV Agusta	F4 1000 RR	F6	e3*0564*	2011	200027	200043
MV Agusta	F4 1000 / R	F6	e3*0564*	2013	200126	200127
MV Agusta	F4 1000 RR	F6	e3*0564*	2013	200027	200043
MV Agusta	Rivale 800	S3	e3*0590*	2014	200154	200127
MV Agusta	Stradale 800	S3	e3*0603*	2015	200126	200127
MV Agusta	Tourismo Veloce	T3	e3*0609*	2015	200154	200127
MZ	1000 SF, ST	MZ1000	e1*2002*	2005	106156	200022
MZ	1000 S	MZ1000	e1*2002*	2004	200032	200022
Suzuki	B-King GSX 1300	WVCR	e4*1531*	2007	200153	200028
Suzuki	Gladius 650	WVCX	e4*2102*	2009	200044	200022
Suzuki	GSF 650 Bandit, S	WVCJ	e4*1342*	2007	200032	200022
Suzuki	GSF 650 Bandit, S	WVCZ	E4*2163*	2009	200032	200022
Suzuki	GSF 1200 Bandit, S	WVA9	WVA9	2001	200032	200022
Suzuki	GSF 1200 Bandit, S	WVCB	e4*0850*	2006	200032	200022
Suzuki	GSF 1250 Bandit, S	WVCH	e4*1300*	2007	200032	200022
Suzuki	GSF 1250 Bandit, S	WVCH	e4*1300*	2015	200032	200022
Suzuki	GSR 600, ABS	WVB9	e4*0721*	2006	200044	200022

Hersteller	Handelsbezeichnung	Typ (Ausführung)	ABE / EG-BE	Baujahr	Kupplung, Adapter	Bremse, Adapter
Suzuki	GSR 750	C5	e4*2594*	2011	200044	200022
Suzuki	GSX 650 F	WVCI	e4*1342*	2008	200032	200022
Suzuki	GSX 1250 FA	WVCH	e4*1300*	2010	200032	200022
Suzuki	GSX 1400	WVBN	e4*0116*	2001	200032	200022
Suzuki-Jiangmen	GSX-R 250 R	WDN0	e4*00059 (VO)	2017	200044	200022
Suzuki	GSX-R 600	WVAD	H583	1996	200044	200022
Suzuki	GSX-R 600	WVBG	e4*0100*	2001	200044	200022
Suzuki	GSX-R 600	WVB2	e4*0253*	2004	200044	200028
Suzuki	GSX-R 600	WVCE	e4*0849*	2006	200039	200028
Suzuki	GSX-R 600	WVCV	e4*1756*	2008	200039	200028
Suzuki	GSX-R 600	C3	e4*2578*	2011	200139	200028
Suzuki	GSX-R 750 W	GR7BB	F971	1992	200033	200022
Suzuki	GSX-R 750 W	GR7BA	EBE	1992	200033	200022
Suzuki	GSX-R 750	GR7DA	EBE	1996	200044	200022
Suzuki	GSX-R 750	GR7DB	H254	1996	200044	200022
Suzuki	GSX-R 750	WVBD	e4*0068*	2000	200044	200022
Suzuki	GSX-R 750	WVB3	e4*0261*	2004	200044	200028
Suzuki	GSX-R 750	WVCF	e4*0890*	2006	200039	200028
Suzuki	GSX-R 750	WVCW	e4*1852*	2008	200039	200028
Suzuki	GSX-R 750	C4	e4*2587*	2011	200139	200028
Suzuki	GSX-R 1000	WVBL	e4*0108*	2001	200044	200022
Suzuki	GSX-R 1000	WVB2	e4*0193*	2003	200044	200022
Suzuki	GSX-R 1000	WVB6	e4*0375*	2005	200039	200028
Suzuki	GSX-R 1000	WVCL	e4*1343*	2007	200032	200028
Suzuki	GSX-R 1000	WVCY	e4*2132*	2009	200139	200028
Suzuki	GSX-R 1000, R	WDM0	e4*00052 (VO)	2017	200139	200028
Suzuki	GSX-S 750	WC50	e4*00037 (VO)	2017	200044	200022
Suzuki	GSX-S 1000	DG	e4*3135*	2015	200139	200028
Suzuki	GSX-S 1000	WDG0	e4*00051 (VO)	2017	200139	200028
Suzuki	Hayabusa GSX-1300 R	WVA1	e4*0012*	1999	200032	200022
Suzuki	Hayabusa GSX-1300 R	WVCK	e4*1618*	2008	200032	200022
Suzuki-Jiangmen	Inazuma GW 250	DC	e4*2840*	2013	200044	200022
Suzuki	Intruder VL 1500	AL	H968	1998	106156	200022
Suzuki	Intruder VL 1500 C T	WVAL	H968	2003	106156	200022
Suzuki	Intruder VL 1500 C T	C1	e4*2894*	2013	200032	200022
Suzuki	RGV 250	VJ21A	EBE	1988	200033	200022
Suzuki	RGV 250	VJ22B	F611	1991	200033	200022
Suzuki	SV 650	WCX0	e4*00008 (VO)	2016	200044	200022
Suzuki	SV 650, S	AV	K329	1999	200033	200022
Suzuki	SV 650, S	WVBY	e4*0192*	2003	200033	200022
Suzuki	SV 650, X	WCX1	e4*00009 (VO)	2017	200044	200022
Suzuki	SV 1000, S	WVBX	e4*0191*	2003	200032	200022
Suzuki	TL 1000 R	WVAM	H977	1998	200032	200022
Suzuki	TL 1000 S	WVAG	H632	1997	200044	200022
Suzuki-Jiangmen	V-Strom 250	WDS0	e4*00069 (VO)	2017	200044	200022
Suzuki	V-Strom 650	WVB1	e4*0233*	2004	200033	200022
Suzuki	V-Strom 650	C7	e4*2680*	2011	200044	200022
Suzuki	V-Strom 650, XT	C7	e4*2680*	2015	200044	200022
Suzuki	V-Strom 650, XT	WC70	e4*00035 (VO)	2017	200044	200022
Suzuki	V-Strom 650, XT	WC71	e4*00036 (VO)	2017	200044	200022
Suzuki	V-Strom 1000	WVBS	e4*0142*	2002	200032	200022
Suzuki	V-Strom 1000	DD	e4*3025*	2014	200032	200022
Suzuki	V-Strom 1000, XT	WDD0	e4*00053 (VO)	2017	200032	200022
Triumph	Adventurer 900	T309RT	H046	1996	106156	200022
Triumph	America	T908M	e11*0042*	2002	200035	200022
Triumph	America	T986MK	e11*0374*	2007	200035	200022
Triumph	Bonneville 800	908MD	e11*00030*	2000	200035	200022
Triumph	Bonneville Bobber	D01	e11*00239	2017	396504	200022
Triumph	Bonneville Speedmaster	DV01	e11*00239 (VO)	2017	396504	200022
Triumph	Bonneville T100	908MF	e11*00030*	2002	200035	200022
Triumph	Bonneville T100	986MF	e11*0123*	2004	200035	200022
Triumph	Bonneville T100	986MF	e11*0609*	2008	200035	200022
Triumph	Bonneville T100	986MF	e11*0609*	2015	200035	200022
Triumph	Bonneville T120	DU01	e11*00207 (VO)	2016	396504	200022

Hersteller	Handelsbezeichnung	Typ (Ausführung)	ABE / EG-BE	Baujahr	Kupplung, Adapter	Bremse, Adapter
Triumph	Daytona 600 i	806LW	e11*0082*	2003	200035	200022
Triumph	Daytona 650 i	865LX	e11*0122*	2004	200035	200022
Triumph	Daytona 675	D67LC	e11*0253*	2005	200035	200028
Triumph	Daytona 675	D67LC	E11*0803*	2009	200035	200028
Triumph	Daytona 675 R	D67LC	e11*0803*	2011	200035	200043
Triumph	Daytona 675	H67	e11*1592*	2012	200035	200028
Triumph	Daytona 675 R	H67	e11*1592*	2012	200035	200043
Triumph	Daytona 675	H67	e11*1592*	2013	200035	200028
Triumph	Daytona 675 R	H67	e11*1592*	2013	200035	200043
Triumph	Daytona 900	T300	G190	1992	106156	200022
Triumph	Daytona 955 i	T595	H658	1997	200141	200022
Triumph	Daytona 955i	S95N	e11*0040*	2002	200035	200022
Triumph	Daytona/Trident 750	T300	G190	1992	106156	200022
Triumph	Daytona/Trident 750	T300C	G601	1994	106156	200022
Triumph	Daytona/Trophy 1200	T300	G190	1992	106156	200022
Triumph	Rocket III	C23XB	e11*0108*	2003	200035	200022
Triumph	Rocket III , Classic	C23XB	e11*0108*	2007	200035	200022
Triumph	Rocket III , Classic, Roadster	C20	e11*0108*	2010	200035	200022
Triumph	Scrambler	986MG	e11*0254*	2006	200035	200022
Triumph	Scrambler	986MG2	E11*0610*	2007	200035	200022
Triumph	Speed Four	806LB	e11*0054*	2002	200141	200022
Triumph	Speed Four	806LB	e11*0054*	2005	200035	200022
Triumph	Speed Triple 885, 956	T509	H682	1997	200141	200022
Triumph	Speed Triple 955	S95N	e11*0041*	2002	200141	200022
Triumph	Speed Triple 1050 (Axial)	S15NJ	e11*0135*	2004	200035	200022
Triumph	Speed Triple 1050 (Radial)	S15NJ	e11*0135*	2008	200035	200028
Triumph	Speed Triple 1050, R	S15NV	e11*1049*	2010	200035	200043
Triumph	Speed Triple 1050 S, R	NN01	e11*00205 (VO)	2016	396504	200043
Triumph	Speed Triple 1050, S	NN01	e11*00205 (VO)	2016	396504	200043
Triumph	Speed Triple 1050 S, RS	NN02	e11*00294 (VO)	2018	396504	200043
Triumph	Speed Triple 750	T300C	G601	1996	106156	200022
Triumph	Speed Triple 900	T300B	G677	1994	106156	200022
Triumph	Speedmaster 800	908ML	e11*0075*	2003	200035	200022
Triumph	Sprint GT	215ND	e11*0984*	2010	200035	200022
Triumph	Sprint RS	T695	K310	1997	200141	200022
Triumph	Sprint RS	695AC	e11*0014*	2001	200141	200022
Triumph	Sprint RS	695AC	e11*0014*	2004	200035	200022
Triumph	Sprint ST	T695	K310	1997	200141	200022
Triumph	Sprint ST	T695	K310	2002	200141	200022
Triumph	Sprint ST i	215NA	e11*0438*	2006	200035	200022
Triumph	Sprint ST i, ABS	215NA	e11*0136*	2005	200035	200022
Triumph	Sprint ST, ABS	695AB	e11*0006*	2004	200035	200022
Triumph	Street Cup 900	D201	e11*00226 (VO)	2017	396504	200022
Triumph	Street Cup 900	D202	e11*00260 (VO)	2017	396504	200022
Triumph	Street Scrambler	DC01	e11*00245	2017	396504	200022
Triumph	Street Triple 675	D67LD	e11*0611*	2007	200035	200022
Triumph	Street Triple 675 R	D67LD	e11*0611*	2009	200035	200028
Triumph	Street Triple 675	L67LR	e11*1512*	2012	200035	200022
Triumph	Street Triple 675 R	L67LR	e11*1512*	2012	200035	200028
Triumph	Street Triple S A2	HD02	e11*00261 (VO)	2017	200035	200028
Triumph	Street Triple S A2	HD03	e11*00262 (VO)	2017	200035	200028
Triumph	Street Triple R, S	HD01	e11*00248 (VO)	2017	200035	200022
Triumph	Street Triple RS	HD01	e11*00248 (VO)	2017	396504	200043
Triumph	Street Twin	DP01	e11*00204 (VO)	2016	396504	200022
Triumph	Thruxton 865	986ME	e11*0109*	2004	200035	200022
Triumph	Thruxton 865	986ME2	E11*0625*	2008	200035	200022
Triumph	Thruxton	DE01	e11*00212	2016	396504	200022
Triumph	Thruxton R	DE01	e11*00212	2016	396504	200043
Triumph	Thruxton Steve Mc Queen	986MF	e11*0609*	2012	200035	200022
Triumph	Tiger 885	T709	K346	1999	200141	200022
Triumph	Tiger 1050	115NG	e11*0440*	2007	200035	200022
Triumph	Tiger 1050 Sport	115NG	e11*0440*	2013	200035	200022
Triumph	Tiger 1050 Sport	NH01	e11*00213 (VO)	2016	396504	200022
Triumph	Tiger 800, XC	A08	e11*1048*	2010	200035	200022
Triumph	Tiger 800 XRX,XCX,XRT,XCA,XR,XC	A082	e11*1831*	2015	396504	200022

§ 22 91663, Erweiterung 01

Hersteller	Handelsbezeichnung	Typ (Ausführung)	ABE / EG-BE	Baujahr	Kupplung, Adapter	Bremse, Adapter
Triumph	Tiger 800 XC , XR	C201	e11*00215 (VO)	2017	200035	200022
Triumph	Tiger 800 XC , XR	C301	e11*00282 (VO)	2018	200035	200022
Triumph	Tiger 955i	709 EN	E11*9261*	2001	200141	200022
Triumph	Tiger Explorer 1215	V13VG	e11*1228*	2011	200035	200022
Triumph (1)	Tiger Explorer XC 1215	V13VG	e11*1228*	2013	200035	200022
Triumph	Tiger Explorer 1215 XC , XR	V201	e11*00208 (VO)	2016	106156	200022
Triumph (1)	Tiger Explorer 1215 XC , XR	V301	e11*00283 (VO)	2018	200035	200022
Triumph	Trident 900	T300	G190	1992	106156	200022
Triumph	Trophy 1200	T300E	G610	1993	106156	200022
Triumph	Trophy 1200	V13VH	e11*1511*	2012	200035	200022
Triumph	Trophy 900	T300	G190	1992	106156	200022
Triumph	TT 600	KS	e11*0021*	2000	200141	200022
Victory	Cross Country	V/K	e11*0503*	2011	296671	296663
Victory	Cross Roads	V/K	e11*0503*	2011	296671	296663
Victory	Cross Roads Classic / Hard	CR/CC	e11*1058*	2013	296671	296663
Victory	Hammer 5/8 Ball	V/K	e11*0503*	2009	296671	296663
Victory	Judge	V/K	e11*0503*	2012	296671	296663
Victory	Judge Boardwalk	V/K	e11*0503*	2013	296671	296663
Victory	Kingpin/ 8-Ball	V/K	e11*0503*	2009	296671	296663
Victory	Vegas	V/K	e11*0503*	2011	296671	296663
Victory	Vision Tour	V/K	e11*0503*	2009	296671	296663
Voxan	Black Magic	V2	E2*0011*	2005	200020	200021
Voxan	Café Racer	V2	e2*0016*	2000	200020	200021
Voxan	Crambler Voyager	V2	e2*0016*	2005	200020	200021
Voxan	Street Scrambler	V2	E2*0004*	2005	200020	200021
Yamaha	BT 1100 Bulldog	RP05	e1*0116*	2002	200044	200022
Yamaha	BT 1100 Bulldog	RP05	e1*0116*	2005	200044	200021
Yamaha	FJR 1300	RP04	e13*0045*	2001	106156	200022
Yamaha	FJR 1300	RP08	e13*0062*	2003	106156	200021
Yamaha	FJR 1300	RP11	e13*0081*	2004	106156	200021
Yamaha	FJR 1300	RP13	e13*0041*	2006	106156	200021
Yamaha	FJR 1300	RP23	e13*0574*	2013	106156	200021
Yamaha	FJR 1300	RP28	e13*00001 (VO)	2016	106156	200021
Yamaha	FZ6	RJ07	e13*0072*	2004	200036	200021
Yamaha	FZ6	RJ14	e13*0111*	2007	200036	200021
Yamaha	FZ8	RN25	e13*0393*	2009	200036	200021
Yamaha	FZS 1000	RN06	e1*0103*	2001	200036	200022
Yamaha	FZS 1000	RN14	e1*0021*	2004	200036	200022
Yamaha	FZ1 / FZ1-S / FZ1-SA	RN16	e1*0040*	2006	200036	200021
Yamaha	MT 125	RE11	e13*0697*	2014	304128	304129
Yamaha	MT 125	RE29	e13*00076 (VO)	2017	304128	304129
Yamaha	MT-01 1700	RP12	e13*0319*	2014	106156	200026
Yamaha	MT-01 1700	RP18	e13*0112*	2007	106156	200026
Yamaha	MT-03 (MTN320-A)	RH07	e13*0741*	2015	304155	304154
Yamaha	MT-03 (MTN320-A)	RH12	e13*00164 (VO)	2017	304155	304154
Yamaha	MT-03 660	RM02	e13*0036*	2005	200044	200021
Yamaha	MT-07, Moto Cage	RM04	e13*0660*	2014	200036	200021
Yamaha	MT-07 Tracer	RM14	e13*00024 (VO)	2016	200036	200021
Yamaha	MT-07 Tracer	RM15	e13*00025 (VO)	2016	200036	200021
Yamaha	MT-07A (MTN690-A)	RM17	e13*00040 (VO)	2016	200036	200021
Yamaha	MT-07A (MTN690-U)	RM18	e13*00041 (VO)	2016	200036	200021
Yamaha	MT-09, Street Rally, Sport Tracker	RN29	e13*0643*	2014	200036	200021
Yamaha	MT-09	RN43	e13*00002 (VO)	2017	200036	200021
Yamaha	MT-09 Tracer	RN29	e13*0643*	2015	200139	200021
Yamaha	MT-09 Tracer	RN43	e13*00002 (VO)	2016	200139	200021
Yamaha	MT-10 (MTN 1000)	RN45	e13*00008 (VO)	2016	200139	304159
Yamaha	TDM 900	RN18	e13*0099*	2006	303898	200021
Yamaha	V-Max 1700	RP21	e13*0298*	2008	106156	200026
Yamaha	XJ6, Diversion	RJ19	e13*0323*	2009	200036	200021
Yamaha	XJ6, Diversion	RJ22	e13*0551*	2012	200036	200021
Yamaha	XJR 1200	4 PU	G978	1994	106156	200022
Yamaha	XJR 1300	RP02	K266	1999	106156	200022

Hersteller	Handelsbezeichnung	Typ (Ausführung)	ABE / EG-BE	Baujahr	Kupplung, Adapter	Bremse, Adapter
Yamaha	XJR 1300	RP06	e1*0134*	2002	106156	200022
Yamaha	XJR 1300	RP10	e1*0204*	2004	106156	200021
Yamaha	XJR 1300	RP19	e13*0168*	2007	106156	200021
Yamaha	XJR 1300, (Racer)	RP19	e13*0168*	2015	106156	200022
Yamaha	XP 500 TMAX	SJ01	e13*0040*	2001	398987	398988
Yamaha	XP 500 TMAX	SJ03	e13*0076*	2003	398987	398988
Yamaha	XP 500 TMAX	SJ06	e13*0226*	2008	398983	398985
Yamaha	XP 530 TMAX	SJ09	e13*0513*	2012	398983	398985
Yamaha	XP 530 TMAX	SJ14	e13*00047 (VO)	2017	398983	398985
Yamaha	XSR 700	RM11	e13*00003 (VO)	2016	200036	200021
Yamaha	XSR 700	RM12	e13*00004 (VO)	2016	200036	200021
Yamaha	XSR 900	RN43	e13*00002 (VO)	2016	200036	200021
Yamaha	XT 1200 Z Super Ténéré	DP01	e13*0388*	2010	106156	200021
Yamaha	XT 1200 Z Super Ténéré	DP04	e13*0653*	2014	106156	200021
Yamaha	XT 1200 Z Super Ténéré	DP07	e13*00062 (VO)	2017	106156	200021
Yamaha	YZF 1000 R Thunderace	4 VD	H443	1996	106156	200022
Yamaha	YZF 750 R	4 HN	G346	1993	106156	200022
Yamaha	YZF 750 SP	4 HT	G347	1993	106156	200022
Yamaha	YZF-R 125	RE06	e13*0248*	2008	304128	436638
Yamaha	YZF-R 125	RE11	e13*0697*	2014	304128	304129
Yamaha	YZF-R 125	RE29	e13*00076 (VO)	2017	304128	304129
Yamaha	YZF-R1	RN01	H917	1999	200036	200023
Yamaha	YZF-R1	RN04	e1*0063*	2000	200036	200023
Yamaha	YZF-R1	RN09	e13*0054*	2002	200036	200023
Yamaha	YZF-R1	RN12	e13*0084*	2004	200036	200026
Yamaha	YZF-R1	RN19	e13*0163*	2007	200036	200026
Yamaha	YZF-R1	RN22	e13*0325*	2009	200036	200128
Yamaha	YZF-R1	RN22	e13*0325*	2012	200036	200026
Yamaha	YZF-R1 (Brembo)	RN12	e13*0084*	2004	200036	200043
Yamaha	YZF-R1, R1M	RN32	e13*0740*	2015	200036	304159
Yamaha	YZF-R1, R1M	RN49	e13*00104 (VO)	2017	200036	304159
Yamaha	YZF-R3	RH07	e13*0741*	2015	304155	304154
Yamaha	YZF-R3A (MTN320-A)	RH12	e13*00164 (VO)	2017	304155	304154
Yamaha	YZF-R6	RJ03	K265	1999	200036	200022
Yamaha	YZF-R6	RJ05	e13*0060*	2003	200036	200022
Yamaha	YZF-R6	RJ 09	e13*0073*	2004	200036	200026
Yamaha	YZF-R6	RJ11	e13*0038*	2006	200036	200026
Yamaha	YZF-R6	RJ15	e13*0223*	2008	200036	200026
Yamaha	YZF-R6	RJ 27	e13*00081 (VO)	2017	200036	304159

Anmerkung (1): es dürfen nur kurze Hebelausführungen verwendet werden!

Anmerkung zu der Spalte "ABE / EG-BE"

(VO): Diese Fahrzeuge wurden nach der Rechtsvorschrift VO (EG): 168/2013, Anh. VIII geprüft, alle anderen ohne diesen Zusatz haben entweder eine nationale Genehmigung "ABE" nach §20 StVZO oder eine europäische gemäß 92/61/EG bzw. 2002/24/EG.

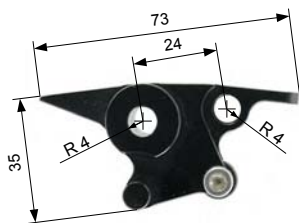

1

200151

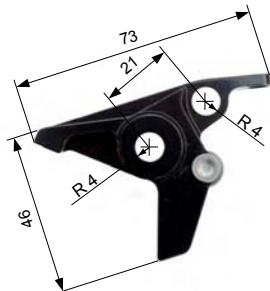

2

200150

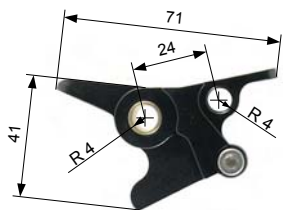

3

200155

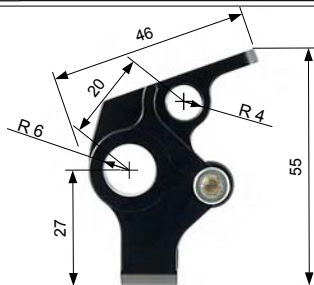

4

200007

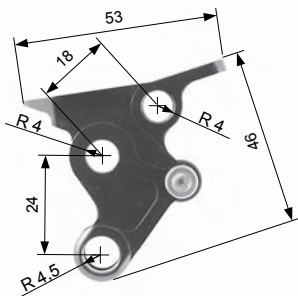

5

200020

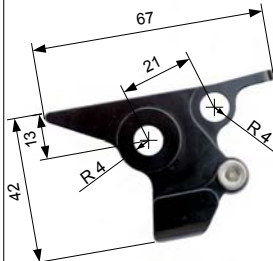

6

200021

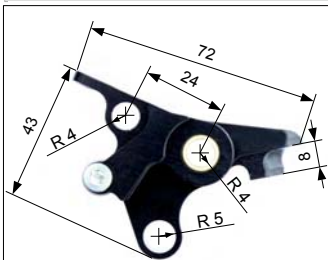

7

200126

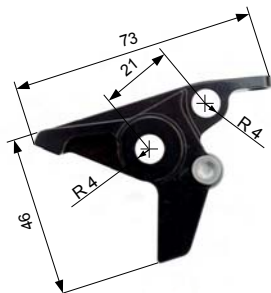

8

200145

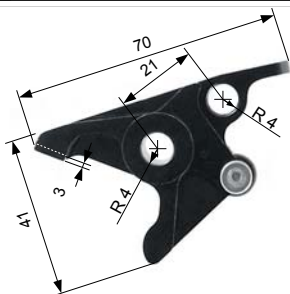

9

200022

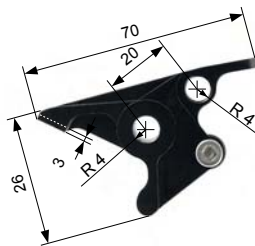

10

200023

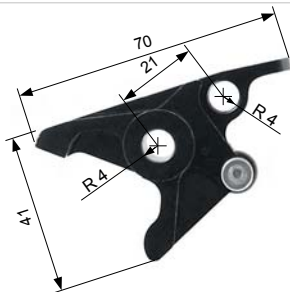

11

200024

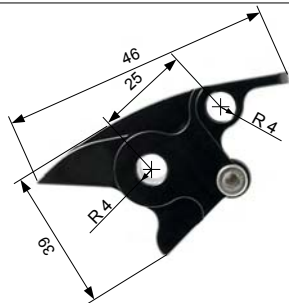

12

200025

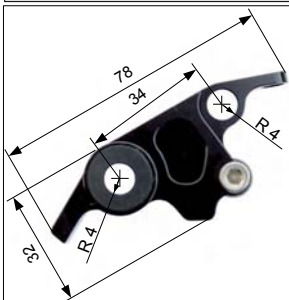

13

200026

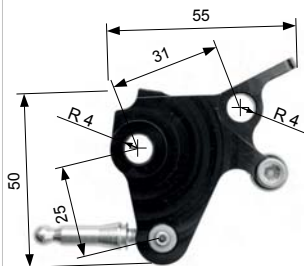

14

200146

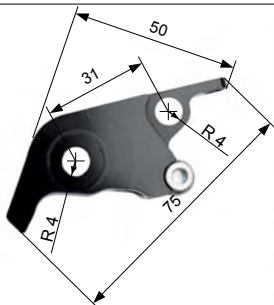

15

200128

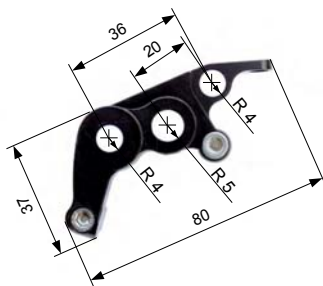

16

200028

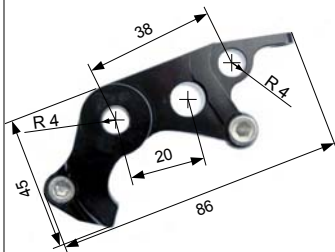

17

200029

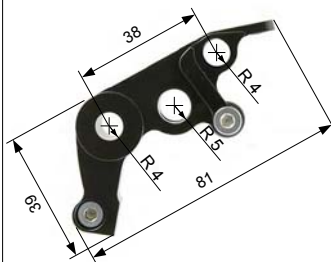

18

200030

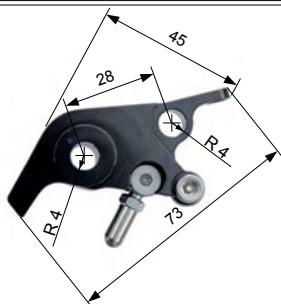

19

200043

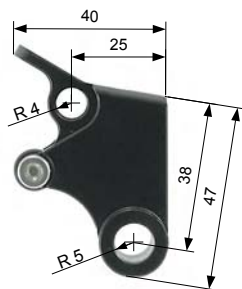

20

200152

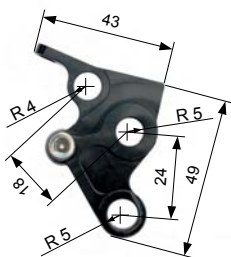

21

304149

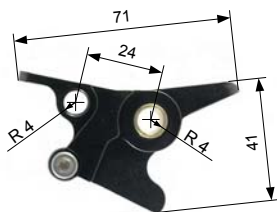

22

200156

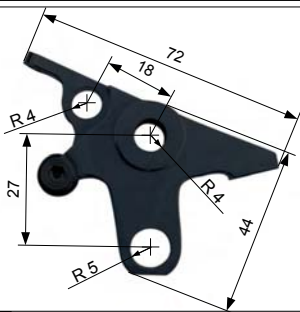

23

200153

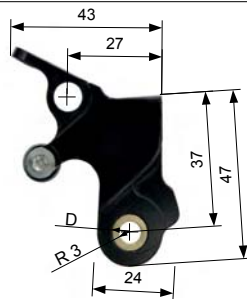

24

(D=6)200154

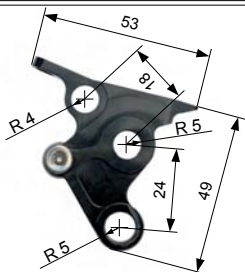

25

200020

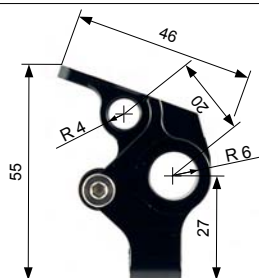

26

200031

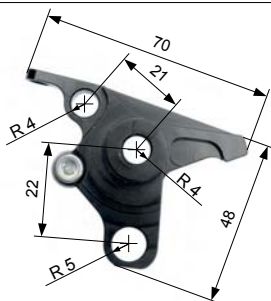

27

106156

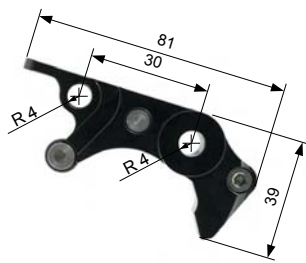

28

200064

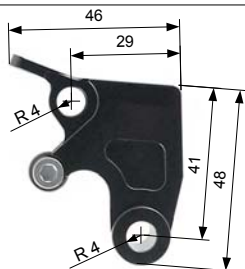

29

200141

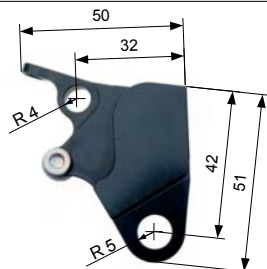

30

200142

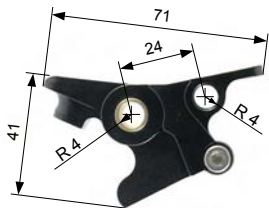

31

200127

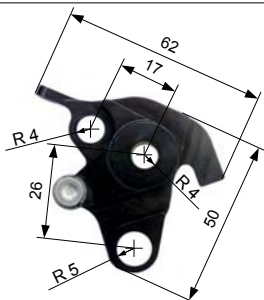

32

200143

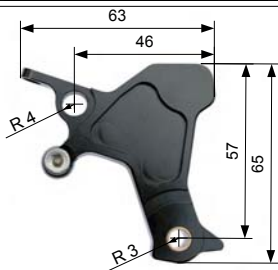

33

200149

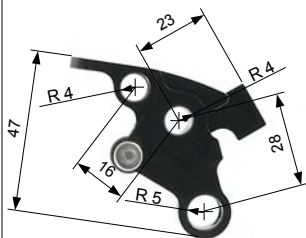

34

200032

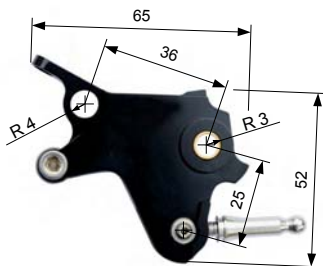

35

200146

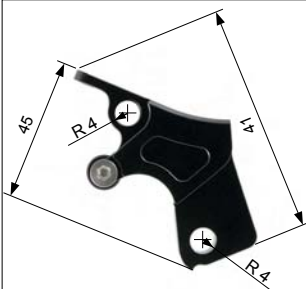

36

200033

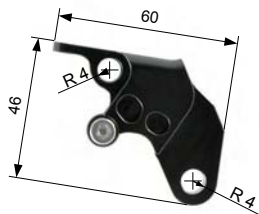

37

200034

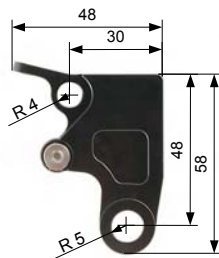

38

200035

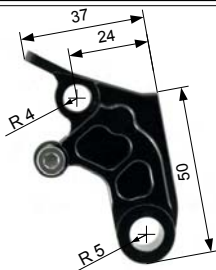

39

200036

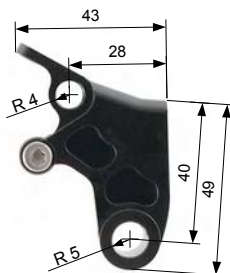

40

303898

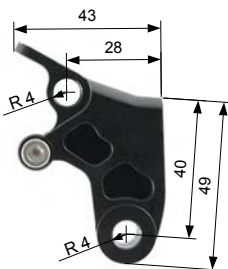

41

200038

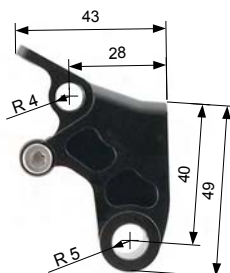

42

200039

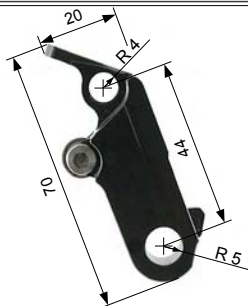

43

200041

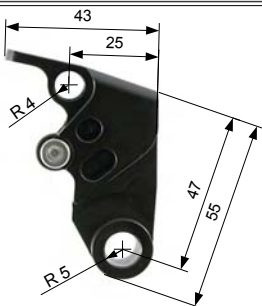

44

200042

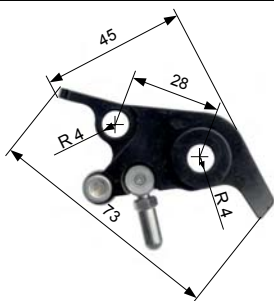

45

200027

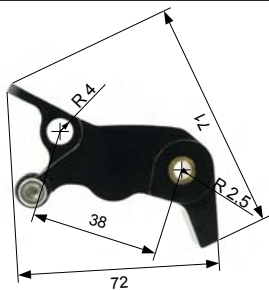

46

200140

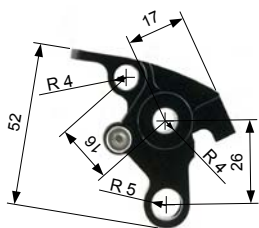

47

200040

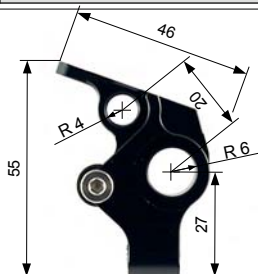

48

20007

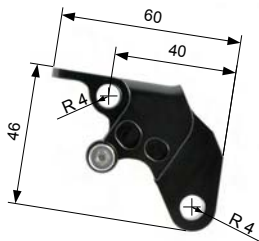

49

200044

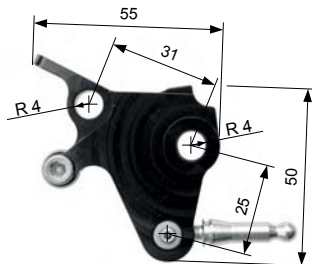

50

200146

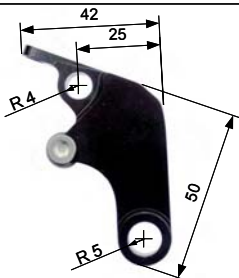

51

200139

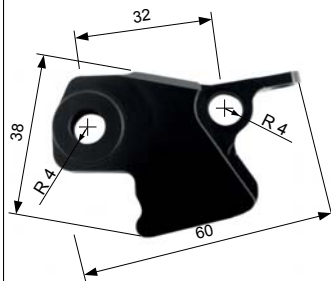

52

200148

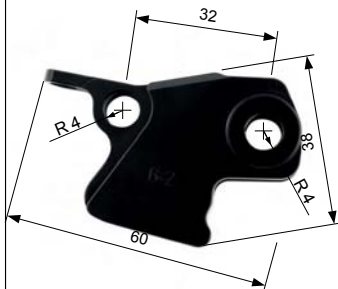

53

200147

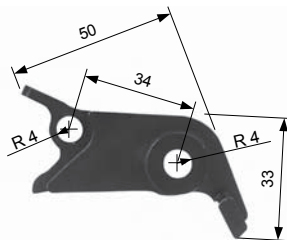

54

681417

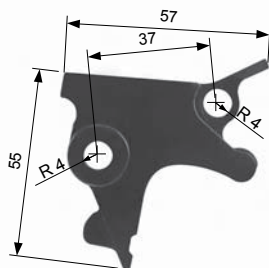

55

495300

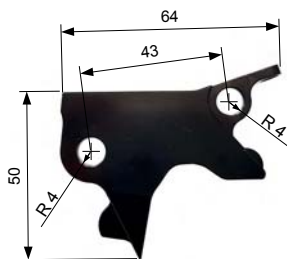

56

495303

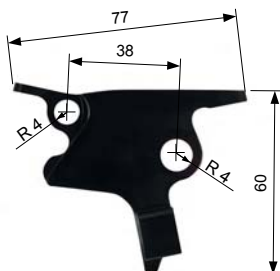

57

495302

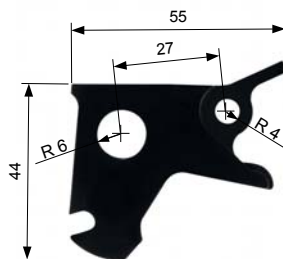

58

495307

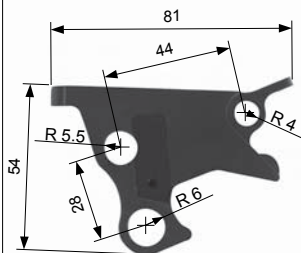

59

495305

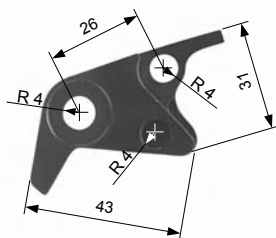

60

200164

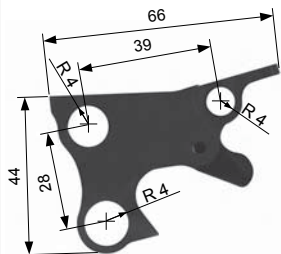

61

495306

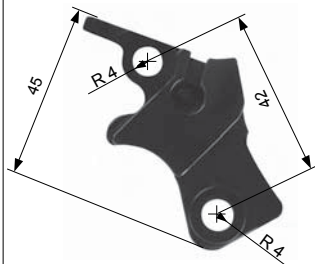

62

982519

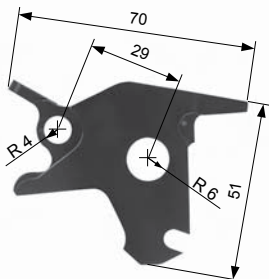

63

495308

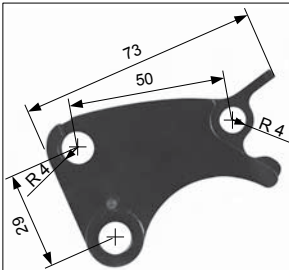

64

296671

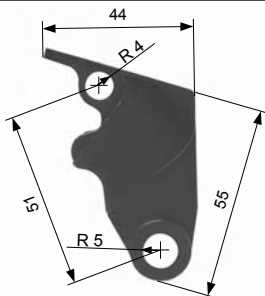

65

777650

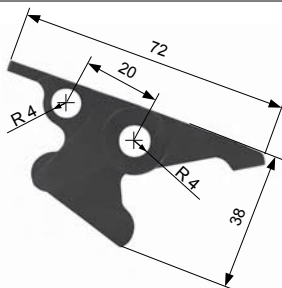

66

982521

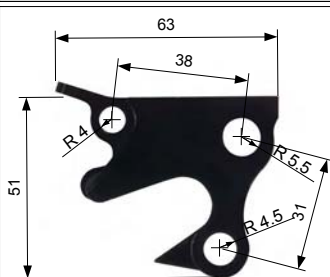

67

495301

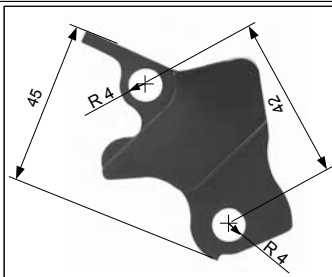

68

303896

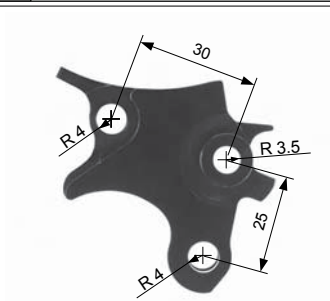

69

304175

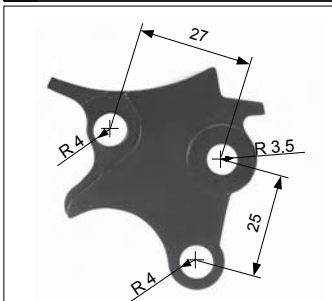

70

304176

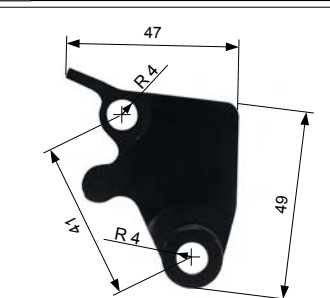

71

200161

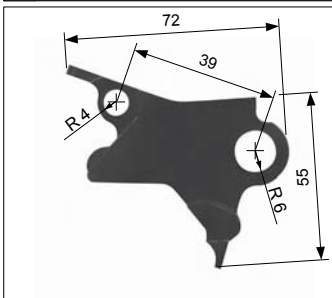

72

495304

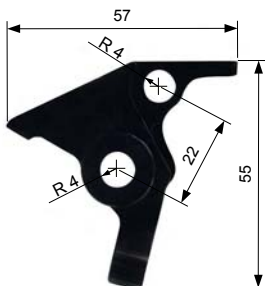

73

296667

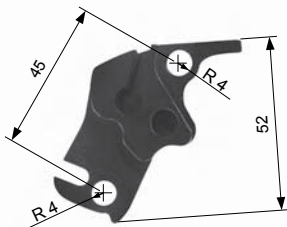

74

296675

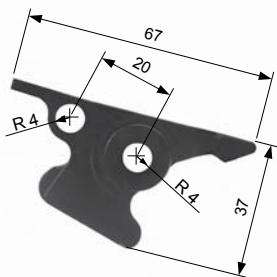

75

200160

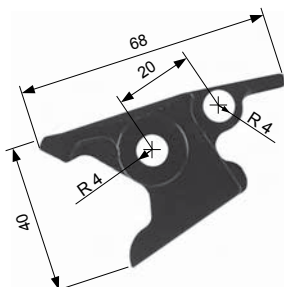

76

200158

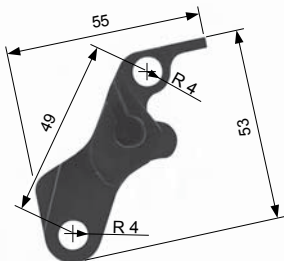

77

200159

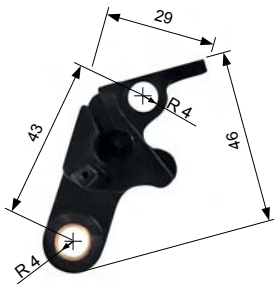

78

304167

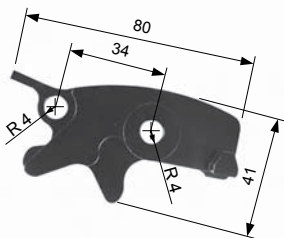

79

296663

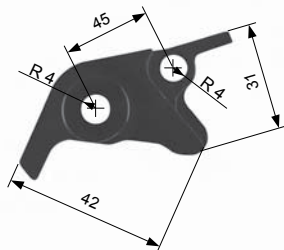

80

304146

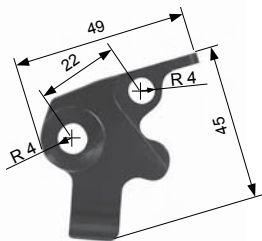

81

436638

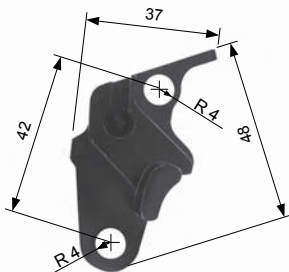

82

304128

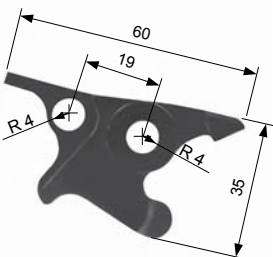

83

304129

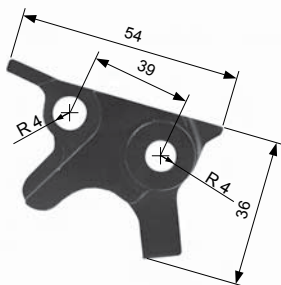

84

296670

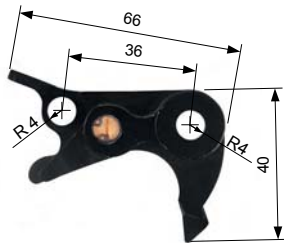

85

304159

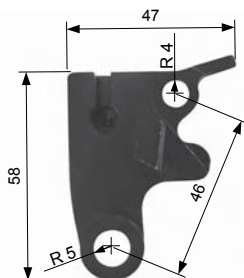

86

396504

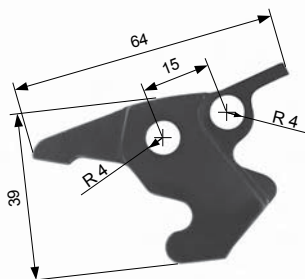

87

304154

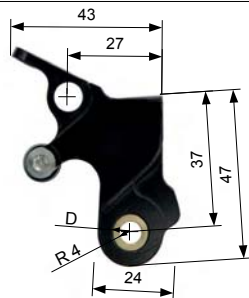

88

356390(D=8)

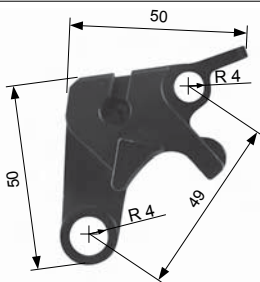

89

304173

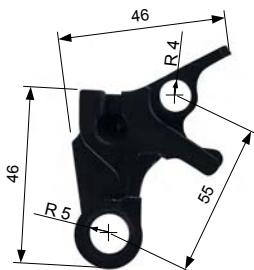

90

304155

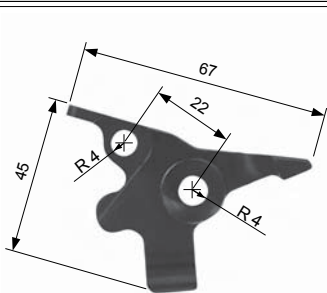

91

398983

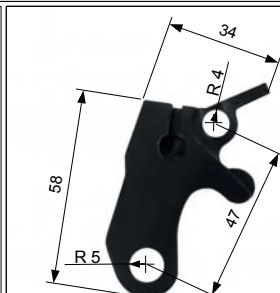

92

982517

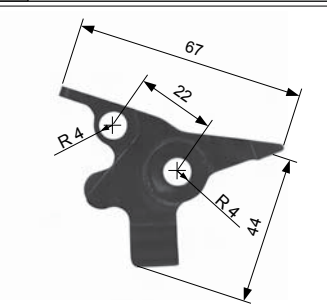

93

398985

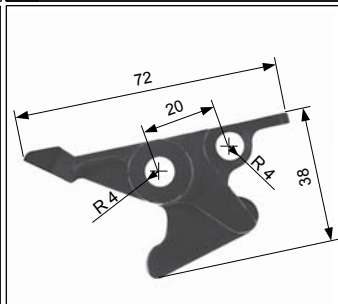

94

982520

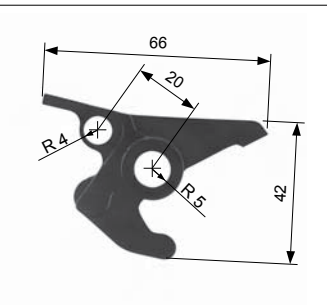

95

398988

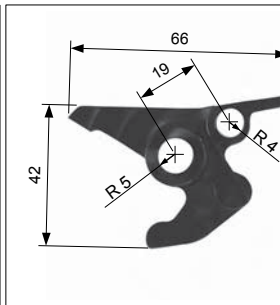

96

398987